

# SPECNAZ



ЭЛИТА РОССИЙСКОЙ АРМИИ





## П Р Е Д И С Л О В И Е

**Сила света в единстве**, в борьбе со злом инфернальной расы  
во главе с Сатаной, демонами и приспешниками.

## СПЕЦНАЗ НА СТРАЖЕ ВЕЛИКОЙ ИМПЕРИИ

История становления сил специального назначения  
во всех видах войск.

Истории о героических подвигах людей отдавших жизнь для защиты страны,  
родины, культуры, народа.

Классификация всех видов вооружения, типов операций,  
о физической нагрузке в подготовке элитных бойцов спецназа.



## ОГЛАВЛЕНИЕ

Истоки спецназа	1
Виды войск	10
Оружие	14
Экипировка	59
Медицина	
Транспортные средства	104
Типы операций	
Воздушные виды войск	125
Наземные операции	135
Водные операции	146
Городские бои	156
Физическая подготовка	
Физическая подготовка	172
Навыки выживания	177
Тактическая подготовка	
Стрельба	182
Ориентирование	187
Связь	
Информационная война	191
Третья мировая война	195
Спецназ разных стран	201
Тактические фирмы	205
Всероссийские Боевые Игры	209

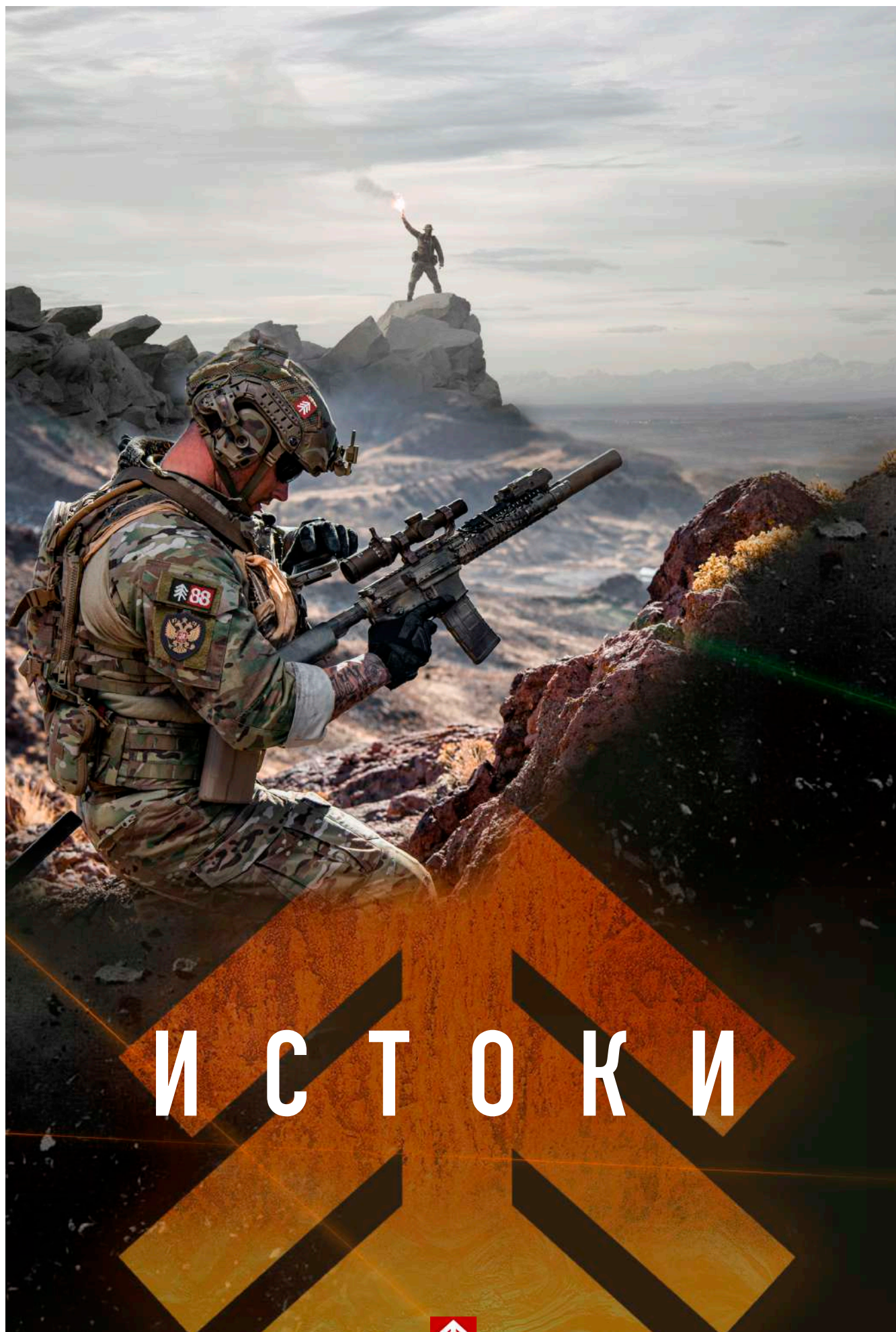

ИСТОКИ





Архангел Михаил — главный архангел, являющийся одним из самых почитаемых архангелов в авраамических религиях.

Толкование имени: «Кто как Бог?» (в значении «никто не равен Богу»)  
Покровитель: Полицейских, военных, казаков, торговцев, моряков, десантников.

**Икона**

Теодора Пулакиса. Между 1650 и 1699. «Архангел пронзает копьем дьявола»





Скириты – элитный спецназ древней спарты.

Формирование боевых отрядов для особых задач берет свое начало задолго до становления нашей цивилизации.



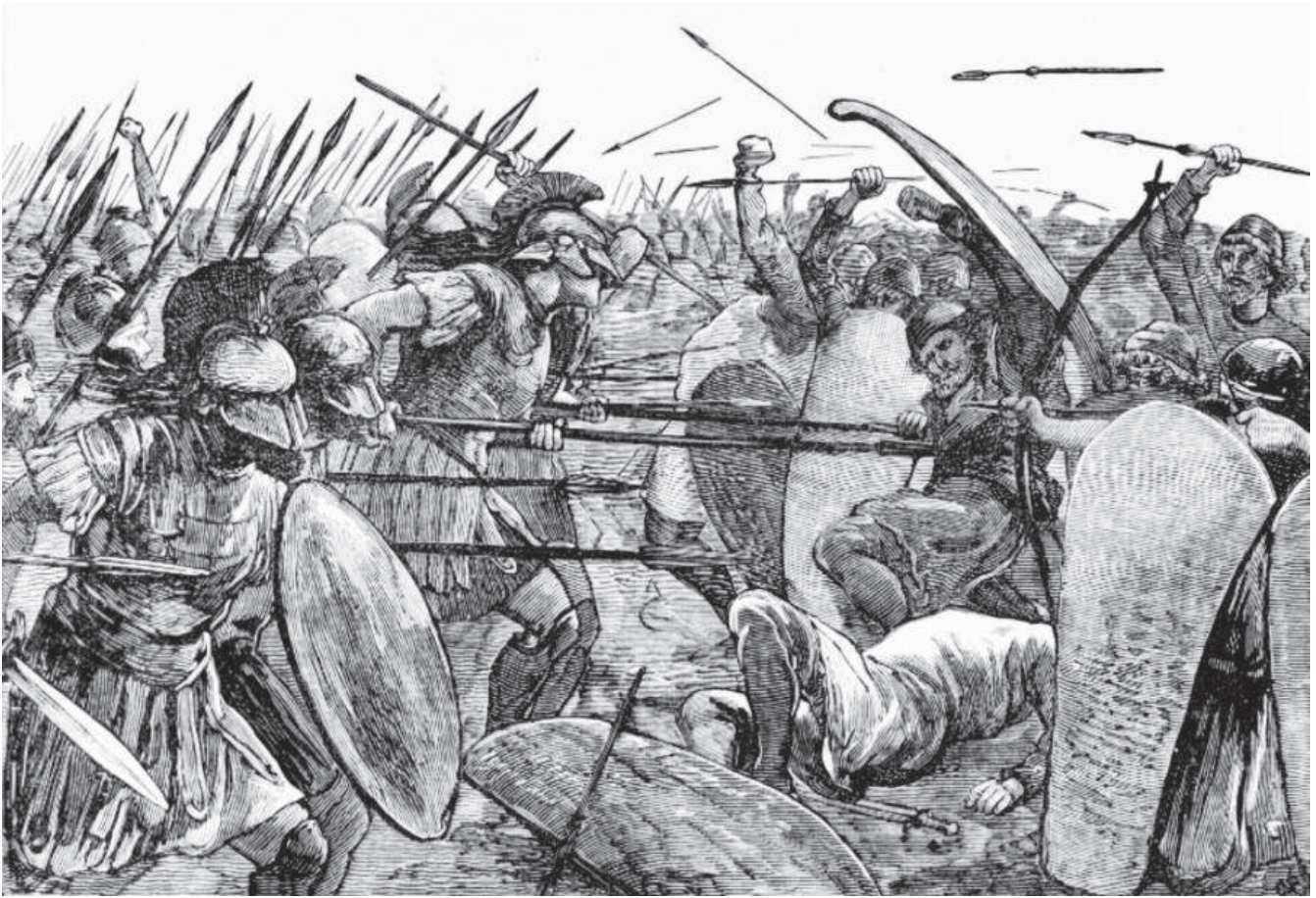

## **СПАРТА** Государство – военный лагерь

Члены общины равных - с 7 летнего возраста Спартанцев воспитывали в военном духе, они отличались отменными боевыми качествами и дисциплиной, что делало Спартанское войско непобедимым в своем регионе на то время.

Скириты – элитный спецназ Древней Спарты.

В 480 году до нашей эры в разгар войны спартанцы под руководством царя Леонида героически сдержали огромную армию Ксеркса в Фермопильском ущелье. Здесь и родился знаменитый миф о 300 спартанцах, которые держали наступающую орду персов.

Скириты были выходцами с гор, проводили разведку боем, первыми вступали в сражение и всегда последними уходили с поля боя.

Главной особенностью было легкое вооружение, высокая мобильность, прекрасная ориентация на местности, а так же способность выполнять боевые задачи ночью и в горных условиях.

Во время масштабных боевых сражений спартанской армии, Скириты выполняли роль отрядов быстрого реагирования, а так же выступали мобильными отрядами защищающими царя во время сражения.

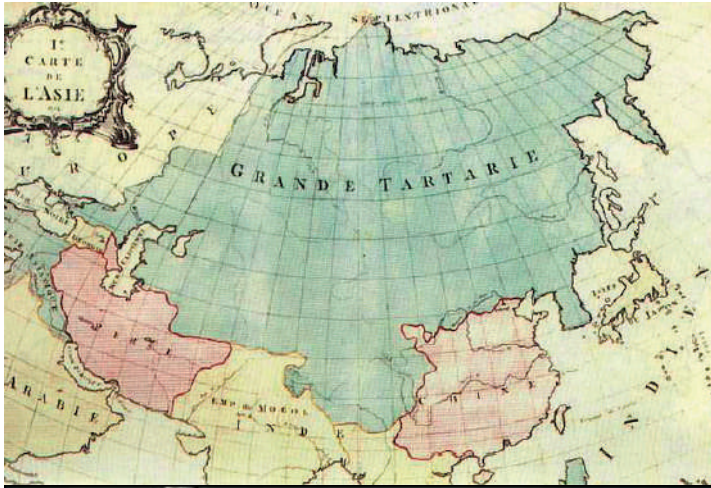

## **ТАРТАРИЯ - Русское полушарие**

Империя Русов (Великая Тартария) - государство, существовавшее на территории постсоветского пространства, Европы, Китая, Монголии, Кореи, Японии, Ирана, Афганистана, Британской Индии, Кубы и Турции.

Сильнейшая культура с высокоразвитыми технологиями того времени несущая свет и развитие на большей части земного шара, обладало сильнейшим генетическим кодом, который передался новым поколениям проживающим на территории современной России.

Вооружённые силы Великой Тартарии были разделены на 3 основных направления:

- Армия Великой Тартарии
- Военно-Морские силы Великой Тартарии
- Военно-Воздушные силы Великой Тартарии

Специальная структура для личной охраны императора, называемая Дружина.

В неё входили лучшие подразделения и вооружение Великой Тартарии.

*Основная задача любых сил специального назначения максимально быстро устранить возникшую угрозу и обеспечить безопасность основным звеньям руководящего состава для сохранения целостности государственного устоя и работы системы управления в целом.*





## **СССР - Великий Союз Советских Социалистических Республик**

29 августа 1977 г. Была сформирована учебная рота специального назначения, ставшая родоначальником спецназа отечественных войск правопорядка - знаменитых «краповых беретов»



### **ВТОРАЯ МИРОВАЯ - ГРУ Армейский Спецназ**

В конце 40-х годов, в связи с появлением ядерного оружия, перед ВС СССР встал вопрос о своевременной оценке, обнаружении и выводе из строя объектов оружия массового поражения (носители, хранилища, пусковые установки).





По этой причине военно-политическим руководством СССР и Вооружённых Сил было принято решение о создании специальных подразделений на постоянной основе, предназначенных для действий в тылу противника.





### **СПЕЦНАЗ - «Отвага, вера, честь, победа»**

Основа братского союза людей которые несмотря на ужас всех времен и войн идут вперед, на пути к своей цели для защиты родины и близких в трудную минуту.

Специфика деятельности войск специального назначения накладывает свой отпечаток на подразделения данной категории внутри министерства, ведомств, армии, авиации или флота.

Особые функции требуют более специфического вооружения, оснащения, оборудования, транспорта, что подразумевает более высокое финансирование, в отличие от других подразделений.

#### **Способность выполнять задачи автономно в экстремальных условиях.**

В соответствии с предназначением - действия в отрыве от основных сил, в том числе за линией фронта и в глубоком тылу противника, группы специального назначения вынуждены преодолевать значительные расстояния от своей территории до места выполнения задачи.

Как следствие, мероприятие может длиться очень длительное время, что подразумевает доставку всей экипировки и снаряжения на себе, включая провизию.

Ввиду малочисленности групп специального назначения, затруднённости получения огневой поддержки и эвакуации, необходимости вести бой на чужой территории - они обязаны уметь сражаться с гораздо большей эффективностью, чем военнослужащие регулярных частей.

*Уровень боевой подготовки требует наличия усиленной учебной базы, отдельных учебных центров.*







# ВИДЫ ВОЙСК



## **ВИДЫ ВОЙСК**

Министерство обороны Российской Федерации

Силы специальной операции «ССО»

Главное разведывательное управление «ГРУ»

Спецназ «ГРУ»

Военно-морской флот «ВМФ»

Спецназ «ВМФ»

Воздушно-десантные войска «ВДВ»

Спецназ «ВДВ»

Федеральная служба безопасности «ФСБ»

Спецподразделение «Альфа»

Спецподразделение «Вымпел»

Спецподразделения «Кавказ» «Таврида» «Смерч»

Министерство внутренних дел «МВД»

«Краповые береты»

Подразделения:

«Авангард» «Ахмат» «Булат» «Витязь» «Гром» «Оберег»

«Сатурн» «Пересвет» «Ратник» «Росич» «Рысь»

Служба внешней разведки Российской Федерации

Центр специального назначения «Заслон»





### **Спецназ «ГРУ» - Главное разведывательное управление «ГРУ»**

24 октября 1950 года была подписана Директива Военного министра СССР. Она положила начало созданию подразделений специального назначения для действий в самом глубоком тылу противника.

Род занятий: Спецоперации, борьба с терроризмом, разведка.

Численность: 25 000 человек.



### **Силы специальной операции «ССО» - Мин. обороны Российской Федерации**

ССО ВС России — высокоподвижная, специально обученная, технически оснащённая, хорошо экипированная армейская группировка сил предназначенная для выполнения задач с целью защиты интересов России как внутри страны, так и за рубежом, находящаяся в постоянной и высокой готовности к немедленному применению.

Род занятий: Специальные операции.

Численность: 16 000 человек.



### **Спецназ «ВДВ» - Воздушно-десантные войска «ВДВ»**

Был сформирован в России в 1994 году.

В спецназе Воздушно-десантных войск очень высокий уровень моральной, физической, идеологической и психологической подготовок, что обусловлено потребностью будущих солдат спецназа работать в особых условиях.

Род занятий: Подготовка к десантированию основных подразделений ВДВ  
Разведка, захват плацдарма, диверсии, захват и удержание целей.

Радиус действия операций до 2000 км. - дальность транспортных самолетов.

Численность войск ВДВ: 5000 человек.



### **Спецназ «ВМФ» - Военно-морской флот «ВМФ»**

Первые отряды подводных диверсантов появились в СССР в 1938 году. Солдаты выдерживают большие физические нагрузки, приспособлены к погружениям на значительные глубины и хорошо переносят перепады давления.

Включают в себя водолазную, воздушно-десантную, навигационно-топографическую, горную специальную, морскую, физическую подготовку, минно-подрывное дело, рукопашный бой, умение выживать в условиях различных театров военных действий.

Род занятий: Ведение специальных операций, оборона военно-морских баз.

Численность войск ВМФ: 2000 человек.





### «Красные береты» - Министерство внутренних дел «МВД»

Вручается после прохождения испытания, цель которого – выявить военнослужащих с наиболее высоким уровнем профессиональной подготовленности. Выдерживают экзамен 10–20 процентов претендентов.

Род занятий: Подразделений специального назначения внутренних войск МВД

Численность: 40 000 человек.



### «Спецназ» Подразделения - Министерство внутренних дел «МВД»

Подразделения: «Авангард» «Ахмат» «Витязь» «Гром» «Оберег» «Пересвет» «Ратник» «Росич» «Рысь»

Род занятий: Род занятий: Разоружение и ликвидация незаконных вооруженных формирований, организованных преступных групп, пресечение массовых беспорядков, борьба с терроризмом, обезвреживание лиц, захвативших заложников, охрана важных государственных объектов, специальных грузов, и коммуникаций.



### Спецподразделение «Альфа» - Федеральная служба безопасности «ФСБ»

Образовано в СССР 29 июля 1974 года под названием Группа «А» Являются наиболее известными российскими антитеррористическими подразделениями, решающими задачи обеспечения национальной безопасности.

Род занятий: Осуществление специальных силовых операций по предотвращению террористических актов, поиску, обезвреживанию или ликвидации террористов, освобождению заложников.

Численность: засекречено.



### Спецподразделение «Вымпел» - Федеральная служба безопасности «ФСБ»

Управление «В» ЦСН ФСБ России. Большая часть информации о деятельности группы «Вымпел» до сих пор остаётся засекреченной.

Род занятий: проведение контртеррористических операций на стратегических объектах и предприятиях повышенной экологической опасности, пресечение террористических акций в отношении российских граждан и учреждений за рубежом, участие в мероприятиях по защите конституционного строя РФ, борьба с проявлениями международного терроризма.

Численность: засекречено.



### Центр специального назначения «Заслон» - «СВР» России

Одним из самых засекреченных подразделений является «Заслон» Службы внешней разведки.

Он специализируется на обеспечении безопасности дипломатических и консульских представительств за пределами страны.

Численность: засекречено.



# О Р У Ж И Е



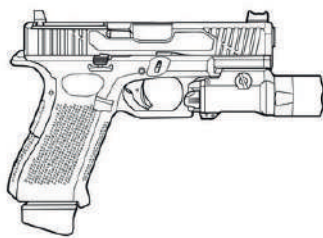

## ОРУЖИЕ

Ножи

Пистолеты

Автоматическое оружие

Винтовки

РПГ

ПТУР

Гранаты

Средства минирования

Дроны

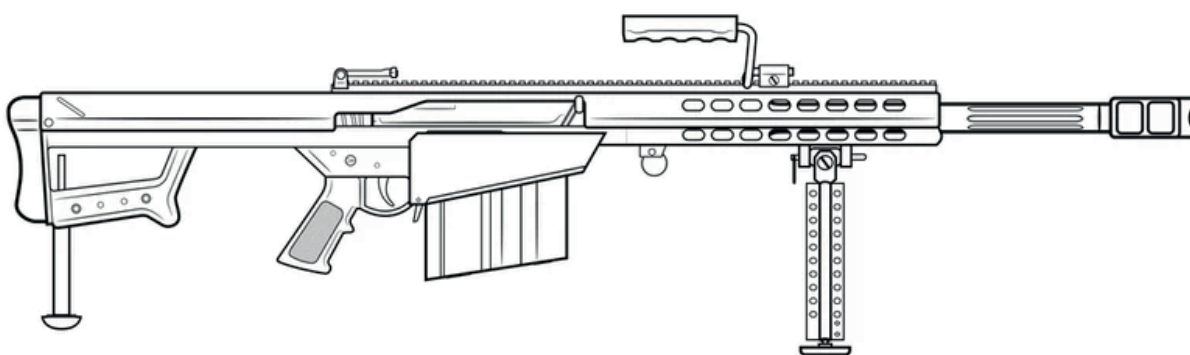
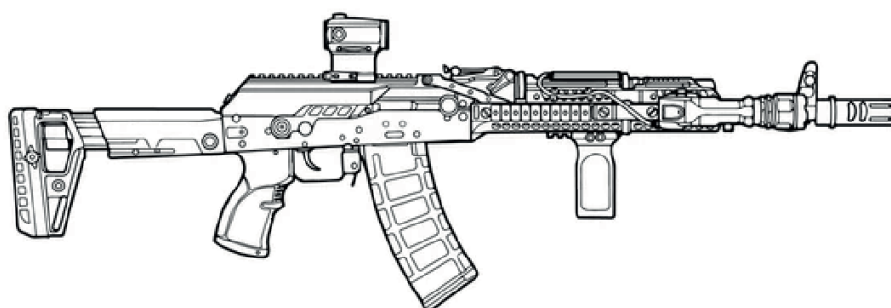



# ЛЕЗВИЕ

**Зачастую самое надёжное средство,  
что находится под рукой и не требует перезарядки.**



### **НОЖ ТАКТИЧЕСКИЙ - Для оперативных задач**

Операционный нож, предназначенный для размещения на бронежилете или разгрузочном поясе, является дополнительным средством вооружения и служит удобным элементом при решении мелких задач (открыть банку с питанием, перерезать провода, разрезать одежду в случае оказания помощи раненому и многое другое).

Длинная рукоять позволяет надёжно зафиксировать нож для сильного удара.



### **РАСКЛАДНОЙ - Для скрытого ношения**

В гражданской жизни и при выполнении оперативных задач зачастую используют удобный нож скрытого ношения, который размещают в карманах или местах хранения вещей.

Удобная рукоять и короткое лезвие делает этот нож быстрым и скоростным оружием незаметным для большинства людей.

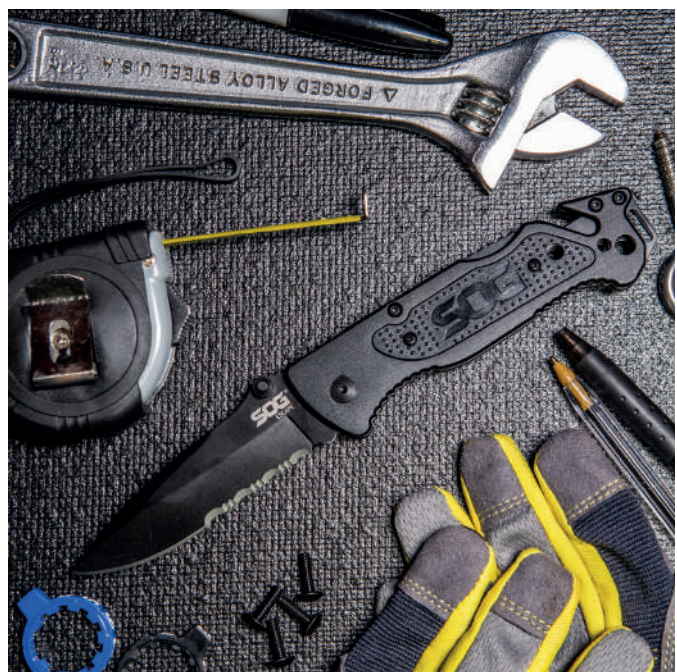



### **ШТУРМОВОЙ** - Для боевых задач

Длинное лезвием и особая форма ножа, позволяет наносить смертельные удары противникам.

Дополнительные элементы позволяют крепить нож на дуле автомата, рукоять схожая с полноценным боевым мечем дает особую фиксацию ножа в руке человека.

Зачастую когда оружие приходит в негодность или требуется внезапное нанесение удара штурмовой нож - самое эффективное средство, которое может спасти вашу жизнь и помочь выполнить поставленную задачу.



### **МНОГОФУНКЦИОНАЛЬНЫЙ** - Для выполнения мелких задач

Удобное складное средство с различными типами лезвий и открывающих механизмов является дополнительным но необходимым элементом экипировки.





# ПИСТОЛЕТ

ДОПОЛНИТЕЛЬНОЕ ОБОРУДОВАНИЕ

**Всегда под рукой**  
Быстро поражает цель в радиусе 30 метров.





Пистолет Лебедева – в наборе 3 магазина, глушитель, средства для чистки.

## **ПИСТОЛЕТ** - Оружие для поражения на коротких дистанциях.

Боевые пистолеты являются личным оружием и предназначены для самообороны или внезапного нападения на противника с близкого расстояния.

Современные боевые пистолеты обеспечивают эффективное поражение живой силы на дальности от 50 до 70 метров, имеют практическую скорострельность 30–40 выстрелов/мин и вес до 1 кг.

Наиболее распространённые калибры: 7,62 мм; 7,65 мм; 9 мм. и 11,43 мм.



Пистолет с глушителем, подствольным фонарем и увеличенным магазином.





Пистолет с тактическим фонарем.



Пистолет с коллиматорным прицелом.

#### **Дополнительное оснащение:**

Фонарь тактический

Прицел коллиматорный - лазерная точка для прицеливания.

Увеличенный магазин с 12 до 22 патронов и более.

Глушитель для бесшумной стрельбы.

ЛЦУ - лазерный луч для наведения в ночное время.

Различный тюнинг элементов пистолета для удобного использования.



Отработка стрельбы по мишеням, отряд «Альфа» ФСБ России.

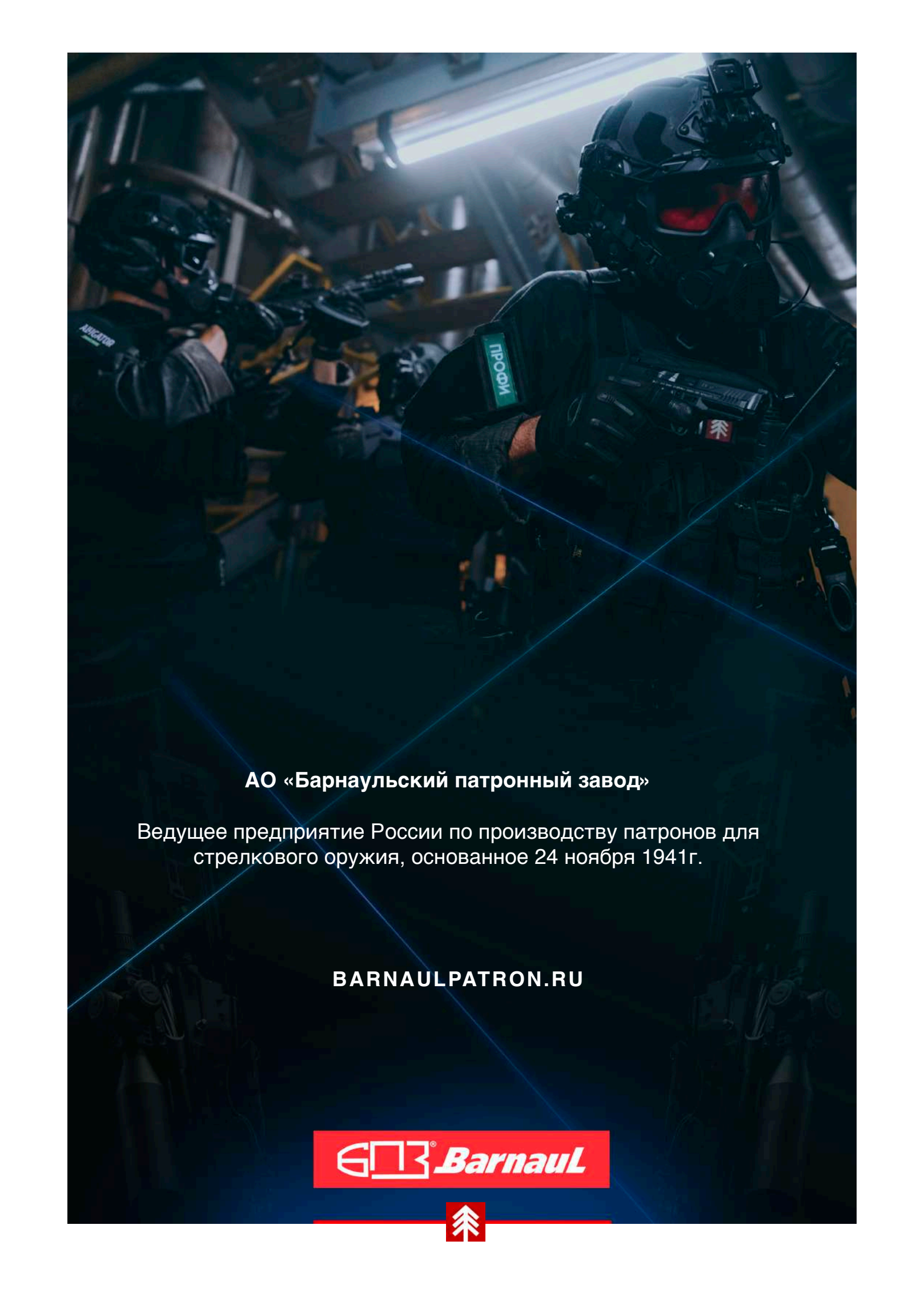

A full-page background image of a soldier in tactical gear, including a helmet with a night vision device and red-tinted goggles. The soldier is wearing a vest with a patch that says "Профи" (Profi) and another patch with a tree symbol. The scene is dimly lit with blue and yellow highlights, suggesting an industrial or training environment. The text is overlaid on the lower half of the image.

**АО «Барнальский патронный завод»**

Ведущее предприятие России по производству патронов для  
стрелкового оружия, основанное 24 ноября 1941г.

**BARNAULPATRON.RU**

**БПЗ® Barnaul**





# А В Т О М А Т

## **Автомат Калашникова**

Принятый на вооружение в СССР в 1949 году.

Выпущено более 100 000 000 единиц.







Стандартная комплектация –  
Магазин 30 патронов, дульный компенсатор, приклад скелетного типа с регулировками.

### **БАЗОВЫЙ - Версия с длинным стволом**

Для войсковых операций и стандартных военных задач.  
За счет длинного ствола дает большую дальность стрельбы и точность.

Популярная модель: АК 12.

30 Патронов в магазине | БК - 4 магазина по 30 патронов.

Калибр, мм 5,45.

## **О Х О Т Н И К   З А   Д Р О Н А М И**

Современная война показала, что старые средства борьбы с РЭБ неэффективны.

На первую полосу вышел всем известный легендарный, многозарядный дробовик «Вепрь 12 калибр», который активно используют силы ССО, ГРУ и другие подразделения в борьбе с беспилотниками.



Вепрь-12 (ВПО-205)





Тюнинг версия АКС-74У –  
Магазин 30 патронов, дульный тормоз-компенсатор, приклад скелетного типа с регулировками, рукоять для дополнительного хвата, цевьё, кронштейн для крепления прицела.

### **ДИВЕРСИОННЫЙ - Короткий ствол**

Выпускается с укороченным стволом и используется для диверсионных задач и условий, где нужно быстро применять удобное по габаритам и весу оружие.

Так же отлично подходит для штурмовых операций.

Популярная модель АКС.

30 Патронов в магазине.

Калибр, мм 5,45.



Тюнинг версия Сайга 9 –  
Магазин 32 патрона, приклад скелетного типа с регулировками, рукоять для дополнительного хвата, коллиматорный прицел, прибор Фонарь-ЛЦУ, стабилизатор выстрела.

### **ГОРОДСКОЙ - С пистолетными патронами**

Для городских боев и быстрого развертывания из скрытых зон.  
Дает высокую мобильность и легкость в обращении.

Популярная модель Сайга 9.

32 Патронов в магазине.

Калибр, мм 9x19 - пистолетный патрон.



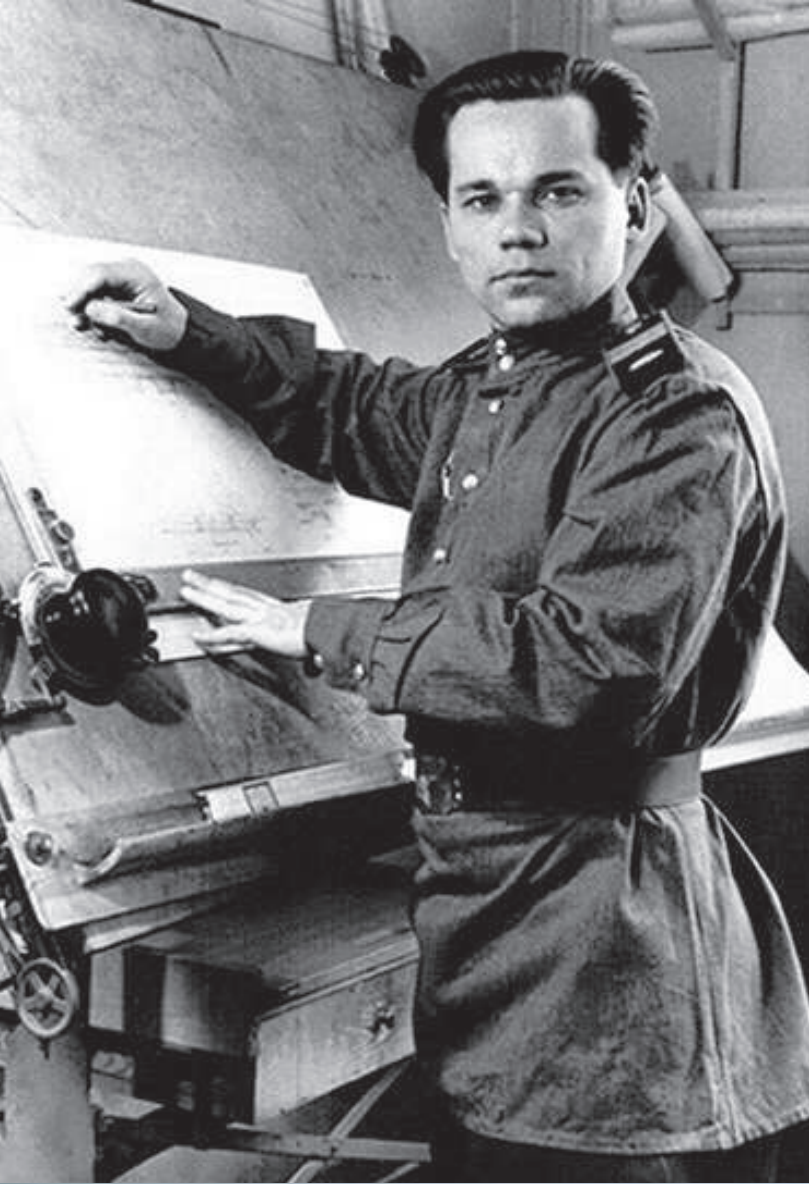



# ПУЛЕМЕТ



Тюнинг версия ПКП Печенег –  
Приклад, кронштейн, ремень тактический, прибор комбинированный Фонарь-ЛЦУ,  
Тепловизор для ночной стрельбы, объем ленты на 200 патронов.

## **ПУЛЕМЕТ - Огневая мощь с большим запасом патронов**

Один из лучших пулемётов в своем классе по тактико-техническим и эксплуатационным характеристикам.

Пулемёт предназначен для поражения живой силы противника, огневых и транспортных средств, воздушных целей. Идеальное дополнение для боевой группы выполняющей различные тактические задачи с вероятным столкновением с живой силой противника.

100-200 Патронов в ленте (в коробке).

Калибр, 7,62 мм.



Коробка для патронов, лента на 100 патронов, система подачи пулеметной ленты на 750 патронов.



# ОБОРУДОВАНИЕ

## Элементы модернизации стрелкового оружия с заменой стандартных элементов и тюнингом.

### **ФОНАРЬ** - Для дополнительного освещения в темное время суток

Тактический фонарь (подствольный фонарь) — фонарь, используемый совместно с огнестрельным оружием для подсветки цели. Также, может использоваться для временного ослепления и дезориентации противника.

### **ЛЦУ** - Для прицеливание с лазерной точкой по мимо мушки

Портативное устройство, генерирующее лазерное излучение в видимом или инфракрасном диапазоне спектра. Используется для ускорения и облегчения прицеливания на коротких и средних дистанциях стрельбы. Для исправной работы используется батарея малого размера.

### **КОЛЛИМАТОР** - Для прицеливание с лазерной точкой по мимо мушки

Позволяет стрелять в 2 – 3 раза быстрее, чем при наличии открытого прицела из целика и мушки, для исправной работы используется батарея малого размера.

### **ТЕПЛОВИЗОР** - Для прицеливания в ночное время суток

Фиксируют тепловое излучение в инфракрасном диапазоне, позволяя обнаружить любые объекты, испускающие тепло. Благодаря этой технологии вы можете: вы можете обнаруживать цель в любых условиях и в полной темноте.

### **ГЛУШИТЕЛЬ** - Для подавления шума стрельбы и улучшения характеристик

Снижает отдачу, уменьшает вспышку и снижает риск травмы органов слуха.

### **ПРИКЛАД** - Для удобного использования стрелкового оружия

Складные телескопические с регулируемой щекой, приклады уменьшают вес орудия, используя анатомические свойства стрелка и делая стрельбу удобней.

### **ТЮНИНГ** - Модернизация всех частей орудия

Цевьё для закрепления дополнительных элементов, кронштейн над газовой трубкой, рукояти различных форм и размеров, элементы затвора и стрелковых механизмов, и другие устройства делающие использование оружия удобнее и практичнее.

### **РЕМЕНЬ** - Tактический с быстрой регулировкой

Ремень с несколькими точками регулировки позволят быстро убирать оружие во время движения, а так же переводить оружие в удобное положение одним движением в момент стрельбы.









**В И Н Т О В К И**





Легендарная винтовка для бесшумной стрельбы «АС» специальная штурмовая винтовка «Вал»  
Дальность стрельбы до 400 метров. Патрон 9х39 мм.

Ходовое оружие Спецназа ГРУ для выполнения тактических задач с высокой скрытностью.





## РАЗНОВИДНОСТИ ЦЕЛЕЙ

Если пистолет служит для оборонительных целей, автомат для наступательных, то винтовка это инструмент точности и высоких вычислений, для поражения целей на больших и малых расстояниях.

В мире тысячи моделей винтовок для различных боевых задач, мы проведем классификацию по трем основным категориям.

Тактические - для городских и полевых задач

Высокоточные - для стрельбы на дальние дистанции

Осадные - бронебойные для поражения живой силы, техники и наземных целей





Винтовка СВД - базовая версия с магазином на 10 патронов.



Модернизированная версия СВД с оптическим прицелом, доп.рукояткой, Фонарь + ЛЦУ на боковой раме, а так же кронштейн на передней части для установки элементов.

## **ЛЕГКАЯ - Тактическая винтовка**

Популярная модель: СВД - Снайперская винтовка Драгунова.

Советская самозарядная снайперская винтовка, разработанная в 1957—1963 годах. Ведется стрельба обыкновенными, трассирующими и бронебойными-зажигательными пулями.

Как минимум, она является неотъемлемой частью обучения снайперов на начальных этапах. Эта винтовка не только проста в конструкции и легка в эксплуатации, но и просто «неубиваема»

Максимальная дальность, м: 1200.

Патрон: 7,62×54 мм.





Карабин Orsis T-5000 к.338 LM SE | Производитель ООО «Промтехнология»

## **ВЫСОКОТОЧНАЯ - Винтовка с продольно скользящим затвором**

Эти винтовки могут использоваться как специальными подразделениями правоохранительных органов, так и специально подготовленными армейскими снайперами.

Тактико-технические характеристики винтовки ORSIS T-5000 позволяют поражать цели в любое время дня и ночи, в любых погодных условиях, без предварительной пристрелки и технической подготовки на дистанциях до 1650 метров.

Работоспособность при охлаждении до минус 50 градусов, а также в условиях повышенной влажности.

На вооружении: Силы специальных операций Российской Федерации, ФСБ России, ФСО, Росгвардия.

Популярная модель: ОРСИС Т-5000.

Максимальная дальность: м: 1500.

Патрон: 7,62×51 мм, 7,62×67 мм, 8,6×70 мм.







Данная винтовка, считающаяся одной из лучших в мире в своем классе.  
АСВК | Производитель ОАО «Завод имени В. А. Дегтярёва»



Карабин Barrett M82 | Аналог Российского карабина производства США с 1982г.

## **ОСАДНАЯ - Винтовка Крупнокалиберная**

Популярная модель: АСВК «Армейская Снайперская Винтовка Крупнокалиберная».

Прекрасная точность при стрельбе, убойная сила выстрела, способная пробить многие виды легкой и бронетехники, а так же наземные цели.

Огромная дальность ведения огня – прицельная до 1500 м при использовании оптического прицела, максимальная – до 2000м.

Максимальная дальность: до 2000м.

Калибр, мм: 12,7.

Масса, кг: 12,5 (без патронов и оптического прицела).









# ПАТРОНЫ



## **ЛПС - Обычный со стальным сердечником**

Патрон с лёгкой пулей ЛПС со стальным сердечником и стальной гильзой. Это один из старейших винтовочных патронов современности. Самый ходовой.

## **Б-32 - Боевой патрон с бронебойной-зажигательной пулей**

Бронебойные пули состоят на вооружении практически всех армий, авиации, флотов в связи с широким использованием средств индивидуальной броне защиты (СИБ) очень эффективны.

## **ПП - Малоимпульсный патрон центрального воспламенения**

Малокалиберная пуля с высокой начальной скоростью, дальность прямого выстрела увеличилась на 100 метров.

## **БП - Патроны с повышенной бронебойностью**

Патрон с бронебойной пулей. Чёрный носик, красный ободок на стыке пули и гильзы. Имеет заострённый сердечник из высоко углеродистой стали.

## **Т-46,Т-46М - Патрон с трассирующей пулей**

Трассирующая пуля предназначена для целеуказания и корректировки огня при стрельбе на дальности до 800 метров, а также для поражения живой силы.

Красный и зеленый цвет трассера от пули. **БТ патрон** - Бронебойный с трассирующей пулей.

## **СНБ - Снайперский с Бронебойной пулей**

**С заостренным термоупрочненным стальным сердечником.**

Обладает высокой бронепробиваемостью даже против брони 5-6 класса защиты и существенным останавливающим действием.





## Ц В Е Т О К С М Е Р Т И

Экспансивные, они же — разворачивающиеся пули.

Пуля очень быстро теряет свою скорость и застревает в цели, оставляя за собой широкий канал и отдавая цели всю свою энергию.

При ранении экспансивной пулей шансов выжить у человека практически не остается.





# Г Р А Н А Т О М Е Т





## **РПГ - Ручной противотанковый гранатомёт**

Предназначенная для уничтожения танков, броневых и иных целей реактивными гранатами.

Мощный ручной противотанковый гранатомет многоразового применения максимально эффективно подавляет широкую номенклатуру целей противника на дальности до 500 м.

РПГ-7, помимо своего основного предназначения оказался весьма действенным средством борьбы с низколетящими и низкоскоростными воздушными целями.

Если производить выстрел из двух РПГ с интервалом в 2-5 секунд по воздушной цели снаряды сбивают самые передовые вертолеты со средствами защиты, включая тепловые ловушки.

Масса, кг 6,3



Противотанковая в разрезе



Противотанковая модификация ПГ-7ВЛ - оснащенкумулятивной боевой частью



Противотанковая с тандемной боевой частью - преодолевает любую динамическую защиту



Термобарическая с объемным взрывом - урон живой силе противника на поле боя.



Осколочная противопехотная





## **ПТУР - Противотанковая управляемая ракета**

Простым языком это ракета, запускаемая с любого места и автоматически летящая в цель. Удобно использовать для засад на технику как наземную так и воздушную.

### **ПТУР можно классифицировать:**

По типу системы наведения.  
Наводимые оператором (с командной системой наведения).  
Самонаводящиеся.

### **По типу канала управления:**

Управляемые по проводам.  
Управляемые по лазерному лучу.  
Управляемые по радиоканалу.

Ручной: оператор «пилотирует» ракету до попадания в цель.  
Полуавтоматический: оператор в прицеле сопровождает цель.  
Аппаратура автоматически отслеживает полёт ракеты.  
Автоматический: ракета самостоятельно наводится на заданную цель.

### **По категории мобильности:**

Переносные.  
Носимые оператором в одиночку.  
Переносимые расчётом.  
В разобранном виде.  
В собранном виде, готовые к боевому применению.





Современные образцы с осколочно-фугасной или термобарической боевой частью по дальности достигают 10 км.

# ГРАНАТЫ



# К Л А С С И Ф И К А Ц И Я

Описание различных типов гранат для наступательных и оборонительных действий.



## **ДЫМОВАЯ** - Для задымления области ведения боя

Для создания зон задымления с целью маскировки отдельных огневых точек, мелких подразделений, ослепления противника, а также для имитации пожара в боевой технике.

## **СВЕТОШУМОВАЯ** - Для ослепления противника

Яркая световая вспышка и громкий звук, приводят к временному ослеплению и оглушению противника, на некоторое время лишает его возможности оказывать эффективное сопротивление. Ослепление может достигать 20-30 секунд.

## **НАСТУПАТЕЛЬНАЯ** - для поражения целей в области до 25 метров

Предназначена для поражения противника фугасным действием взрывчатки и осколками, Осколки гранаты имеют небольшую массу и летят на меньшую дальность.

## **ОБОРОНИТЕЛЬНАЯ** - Для уничтожения в области до 200 метров

Граната предназначена для поражения живой силы в оборонительном бою. Из-за значительного радиуса разлёта осколков метать её можно только из укрытия, бронетранспортёра или танка.

## **ПОДСТВОЛЬНАЯ** - Для автоматического оружия

Подствольный гранатомёт используется для уничтожения живой силы противника и небронированной техники.

Стрелок использует в полном объеме возможности автомата, а гранатомет значительно их повышает.





M32 Milkor — ручной многозарядный полуавтоматический гранатомет | США.

Форма автомата позволяет стрелять на дальние расстояния и целиться в противника используя эффективные средства наведения.



АГС — 30-мм автоматический гранатомёт на станке | Россия.

Благодаря увеличенной дальности стрельбы, гранатомет повышает безопасность его применения, а возможность переноски одним бойцом делает его грозным и скрытым оружием.





Противотанковая мина ТМ-46 - взрывается при нажатии сверху, Общая масса: 8,6 кг

## **ПРОТИВОТАНКОВЫЕ** Для тяжёлой и легкой техники

Основные виды: противотанковые, противопехотные, объектные и специальные. Минирование - грозное средство для ловушек как в полевой так и городской среде.

В основном минируют дороги, тропы, здания по которым может передвигаться противник.

### **По способам:**

Взрыватели мин бывают контактные, бесконтактные, дистанционного и замедленного действия.



ПФМ-1 «Лепесток» противопехотная мина нажимного действия. Поражение наносится за счет дробления конечности, нажавшей на мину.

## **ПРОТИВОПЕХОТНЫЕ** Для пехоты и живой силы

Может быть снабжена устройством, которое обеспечивает самоликвидацию мины подрывом по истечении 1—72 часа с момента установки.

Так же используется сброс авиационной кассеты, в каждой кассете уложено 64 мины. Штурмовик Су-25 способен нести до 6 кассет.

Жестокое средство войны, зачастую поражающая огромное количество гражданского населения.



Маскируют обычную гранату дооснащая ее леской при натяжении, которой происходит взрыв. Вместо шнура может использоваться лазерный луч.

## **РАСТЯЖКИ** Скрытые с проволокой

Мины скрытно устанавливаемые рядом с ожидаемым путём перемещения противника и срабатывающие при обрыве целью натянутой проволоки.

Используются противопехотные осколочные мины, гранаты или импровизированные мины изготовленные из других боеприпасов.





ОТ РЕЖИССЁРА АНДРЕЯ КРАВЧУКА («АДМИРАЛ», «ВИКИНГ»)

# ОДНАЖДЫ В ПУСТЫНЕ

ОСНОВАНО НА РЕАЛЬНЫХ СОБЫТИЯХ

# МИНЫ

Хороший фильм о работе саперов Российской Армии  
ежедневно рискующих жизнью.





# Д Р О Н Ы

В О З Д У Х





## Р Э Б

Подразделения спецназа учатся действовать в сложной обстановке где противник использует средства БПЛА, тепловизионное наблюдение и средства РЭБ.

Бойцы должны обладать навыками радиоэлектронной борьбы, знать методы и системы РЭБ и умение их обходить.

Уметь пользоваться связью, грамотно шифровать и кодировать сигнал.





### **ТЯЖЕЛЫЙ - сельскохозяйственный дрон «Баба-Яга»**

Это один из вариантов (Бомбардировщик) промышленного беспилотного летательного аппарата, которые могут переделывать для выполнения боевых задач.

Оснащён множеством радиоканалов с защитой от помех, тепловизионной камерой что дает возможность работать ночью.

#### **Комплектации:**

4шт. 82-мм мины.

2шт. Крупнокалиберные 120-мм мины.

Авиационные боеприпасы, бомбы весом 25 - 50кг.

Высота полёта - 400 метров | Дальность полёта - 10 км

Масса - 15 кг | Время полета 12-25 мин

#### **Противодействие:**

Дробовик с тепловизором или ружье с дробью, дрон на таран, глушить сигнал.





## **СРЕДНИЕ - Dji Мавик и другие**

Могут выполнять разведывательные задачи, поражение наносят уже иные средства, такие как классическая артиллерия.

Также скидывают боеприпасы на личный состав противника, его автомобили, укрытия. Для этого устанавливают специальные системы крепления и сброса.

Имеют хорошую широкоугольную камеру, телеобъективы с сильным увеличением, стабилизатор изображения - очень эффективен для разведки, отслеживания целей, сброса мелких зарядов.

### **Комплектации:**

1шт. граната

2шт. снаряд гранатомета ВОГ-17

2шт. снаряд гранатомета АГС-17

Взлетная масса – до 1кг. | Скорость – 50-70 км/ч. | Дальность полёта - 25 км

Время работы 40-50 мин

### **Противодействие:**

Дробовик + тепловизор (ночью) или ружье с дробью, глушить сигнал - перехват сигнала.





## **СКОРОСТНЫЕ - FPV дроны гоночные**

Ударный FPV-дрон «камикадзе» с боевой частью.  
Самый популярный формат ударных дронов за счет высокой скорости и внезапности нанесения удара.

Управляется пилотом с маской - требует хороших навыков полета, малая дальность и время полета делает задачу сложной и быстро выполнимой для оператора.

### **Комплектации:**

- 1шт. Снаряд от РПГ-7
- 1шт. Кумулятивные выстрелы от РПГ-7
- 1шт. Кассетная мина
- 1шт. Самодельные устройства

Взлетная масса – до 4кг. | Скорость – до 150 км/ч | Дальность полёта - 10 км

Время работы 8-12 мин

### **Противодействие:**

Дробовик или ружье с дробью, глушить сигнал станцией противодействия БПЛА по типу "Капюшон"





### **НАНО ДРОН - Разведывательные**

Миниатюрный разведывательный беспилотник вертолетного типа  
Малощумные разведывательные нано-дроны оснащены двумя камерами видеонаблюдения  
- служат глазами для пехоты на спец операциях.

служат глазами для пехоты на спец операциях.

Длина 100 мм, ширина 25 мм,

Общий вес 18 граммов.



# ЭКИПИРОВКА





# Ш Л Е М А

Основные виды шлемов и их оснащение  
для сил специального назначения.





Ops-Core FAST Bump Helmet - Ведущий производитель в мире военных шлемов  
Цвет Кайот - карбоновый шлем с антискользящим покрытием и элементами креплений.

## **ПРОТИВОУДАРНЫЕ - Для морских и воздушных операций**

Шлем не имеет баллистической защиты, это облегчает его, делает более вентилируемым и удобным при носке, что особенно важно для надводных и воздушных операций.

Изготавливается из прочного пластика, карбона и керамических материалов.

Вес до 1кг.

### **Типы расцветок:**

Койот - Пустынные операции или полевые летние или зимние.

Ренджер - Зеленый для лесных операций или полевых, все сезоны кроме зимы.

Черный - Для городских и ночных операций, в основном используют в «МВД» и «ФСБ».

Мультикам - запатентованная расцветка - камуфляж пятнистый для военных операций.



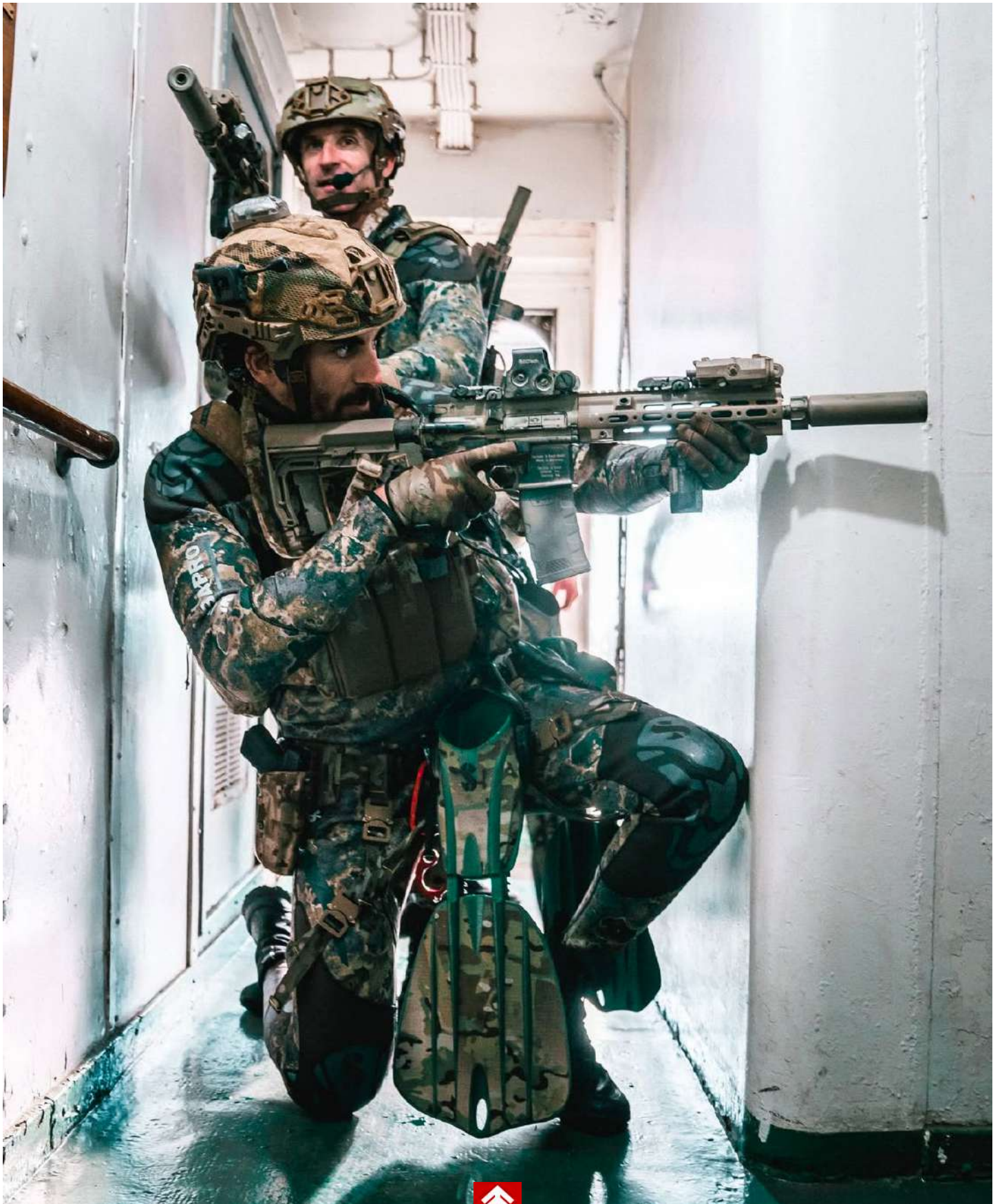

Подводный спецназ, на шлеме фонарь для опознания с двумя диапазонами цветов, световой маяк для ориентирования, тактический чехол мультикам.



Парашютист в шлеме раскраски мультикам, с активными наушниками для связи и маской на глазах.



## ЭЛЕМЕНТЫ ЗАЩИТЫ - Очки и уши

На шлеме размещены противоосколочные очки (маска) способные выдержать попадание мелких осколков или дроби от выстрела, так же служат защитой от пыли и других осадков. Крепиться на боковых креплениях и легко убираются на верх.

**Активные наушники** с микрофоном позволяют вести переговоры с командным составом во время задания, данная модель называется «Чебурашки» из-за того что убираются на заднюю плоскость шлема,

Активные наушники гасят звук от взрывов и выстрелов тем самым защищают органы слуха от контузии и повреждений.





Спецназ на малом катере, шлема в расцветке мультикам с активными наушниками для связи, цветовыми маяками для ориентирования и боковыми фонарями для подсветки.



## **СВЕТОВЫЕ ЭЛЕМЕНТЫ - Фонарь и маяки ориентирования**

На шлеме размещены: дополнительная батарея для тепловизора, фонарь тактический для освещения в темное время, фонарь цветовой для обозначения на поле боя своих, 2 маяка для отображения команды в ночное время и в инфракрасном поле.

Все элементы дополнительного оснащения фиксируются на боковых рельсах при помощи различных креплений.







Боец «ССО» на тренировочном задании в зимнее время.



## **БАЛЛИСТИЧЕСКИЕ - От пуль и осколков**

Созданы для обеспечения высокой безопасности в самых сложных боевых условиях. Благодаря сверхвысокому срезу корпуса, изготовленного из легкого композита из ультрасовременного углерода, однонаправленного полиэтилена и тканых арамидов.

Класс БР1 обеспечивает минимальную защиту от выстрела из низкоскоростного оружия, пистолета или ножа.

Класс БР5 является наиболее общим и предназначен для защиты от оружия тяжеловесного калибра, такого как снайперские винтовки и автоматические пулеметы.

Шлема бывают с открытым вырезом для наушников и закрытыми с увеличенной площадью защиты.

Вес: в зависимости от брони 1,56–5,64 кг





**Н О Ч Н О Е**  
**В И Д Е Н И Е**





На изображении шлем с очками ночного видения на откидной раме.

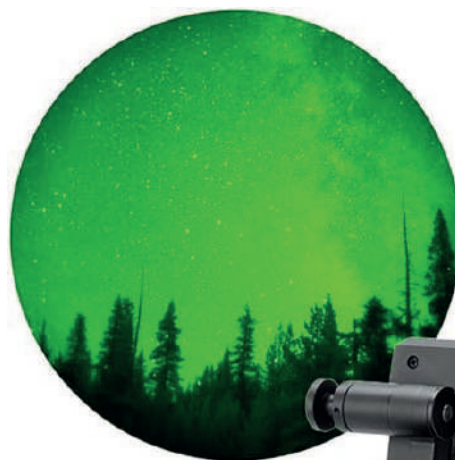

## **ПНВ - Прибор ночного видения**

Для ведения скрытного наблюдения (разведки) в тёмное время суток и в тёмных помещениях, вождения машин без использования демаскирующего света фар.

Стоимость значительно ниже чем тепловизор (в 5-10 раз).





На изображении тепловизор на два глаза и откидное крепление на шлем.

## **ТЕПЛАК - Тепловизоры**

Устройство для наблюдения за распределением температуры исследуемой поверхности. Распределение температуры отображается на дисплее как цветная картинка, где разным температурам соответствуют разные цвета.

Тепловизор может отображать скрытые цели и те что находятся за стеной или в укрытие.

Бывает модели виденья на один, два и четыре глаза.

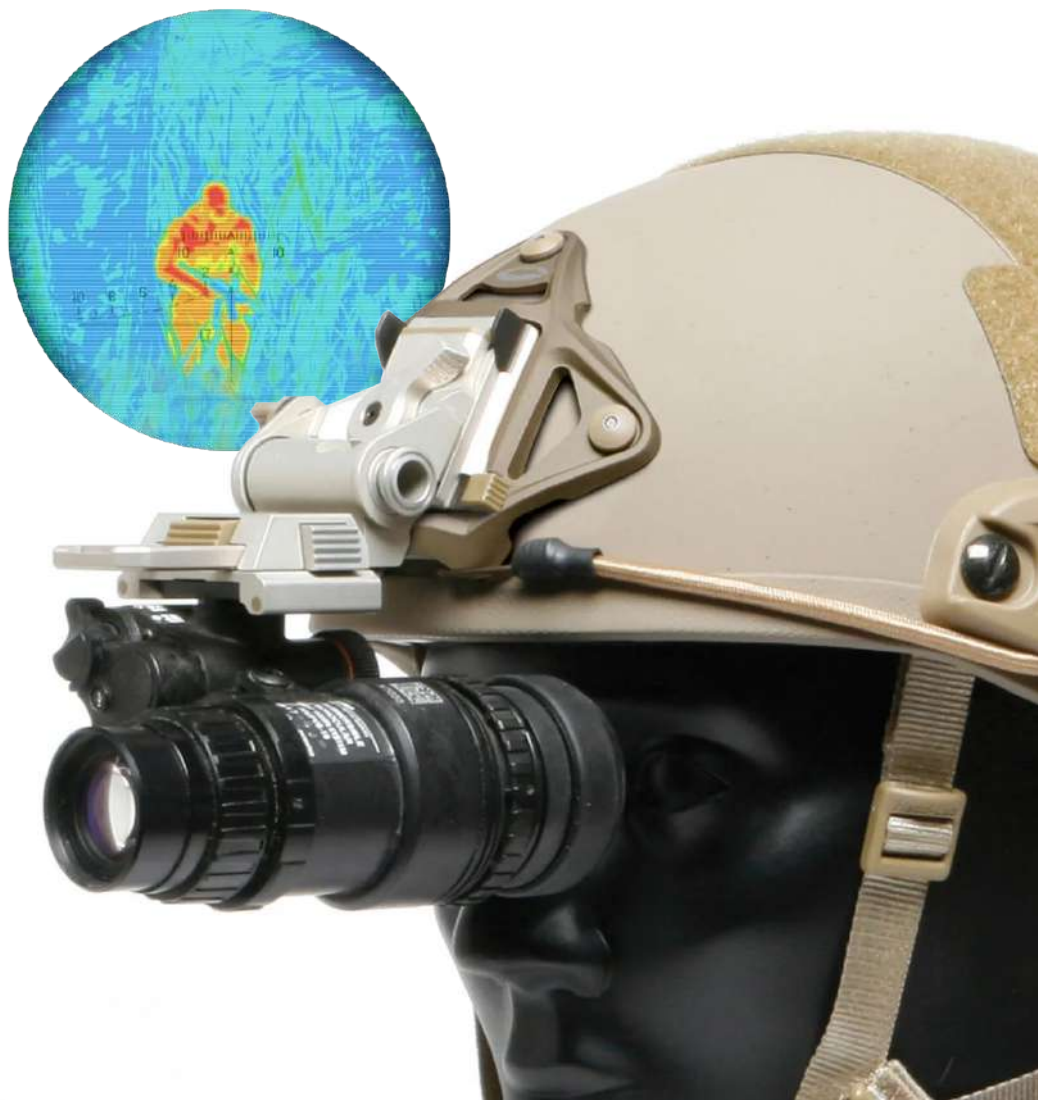



**Б Р О Н Е Ж И Л Е Т**



# Ж И Л Е Т Ы

## Основные виды жилетов и дооснащение в виде подсумок и снаряжения.

### **РАЗГРУЗКА** - Разгрузка для переноса боеприпасов

Жилет без бронепластин с большим количеством подсумок для операций, например, в горах, где лишний вес играет очень большое значение.

### **ЭВАКУАЦИОННЫЙ** - Без подсумок с броней, для гражданских лиц

Бронежилет без подсумок для быстрого использования во время эвакуации специальных лиц или гражданских.

### **ТАКТИЧЕСКИЙ** - Легкая броня для мобильных операций

Малый жилет для защиты основных органов с лицевой и тыльной стороны тела, без дополнительных элементов защиты. Стандартный вес в районе 6-9кг.

В базовый набор входит подсумок для магазинов Автоматического оружия, пистолета, аптечка и другие элементы под особенности задачи.

-20% мобильности при ношении

### **ОСАДНЫЙ** - Для солдат в обороне

Большое количество брони защищающей область шеи, плеч, и включающей боковые вставки и защиту в области паха. Этот вид защиты активно используют артиллеристы на расчетах в основном от осколков снарядов.

Большое количество брони сильно замедляет передвижение и изматывает намного быстрее.

- 40% мобильности при ношении.

### **ШТУРМОВОЙ** - Для наступательных действий

Максимальный класс защиты, для наступательных операций при штурме зданий или окопов, со всеми элементами брони и максимальным количеством подсумков для магазинов с патронами.

-50% мобильности при ношении.





## РАЗГРУЗКА

VOTAGOO - Разгрузочный жилет, мультикам -  
5 Подсумок для магазинов 2 дополнительных сумки.



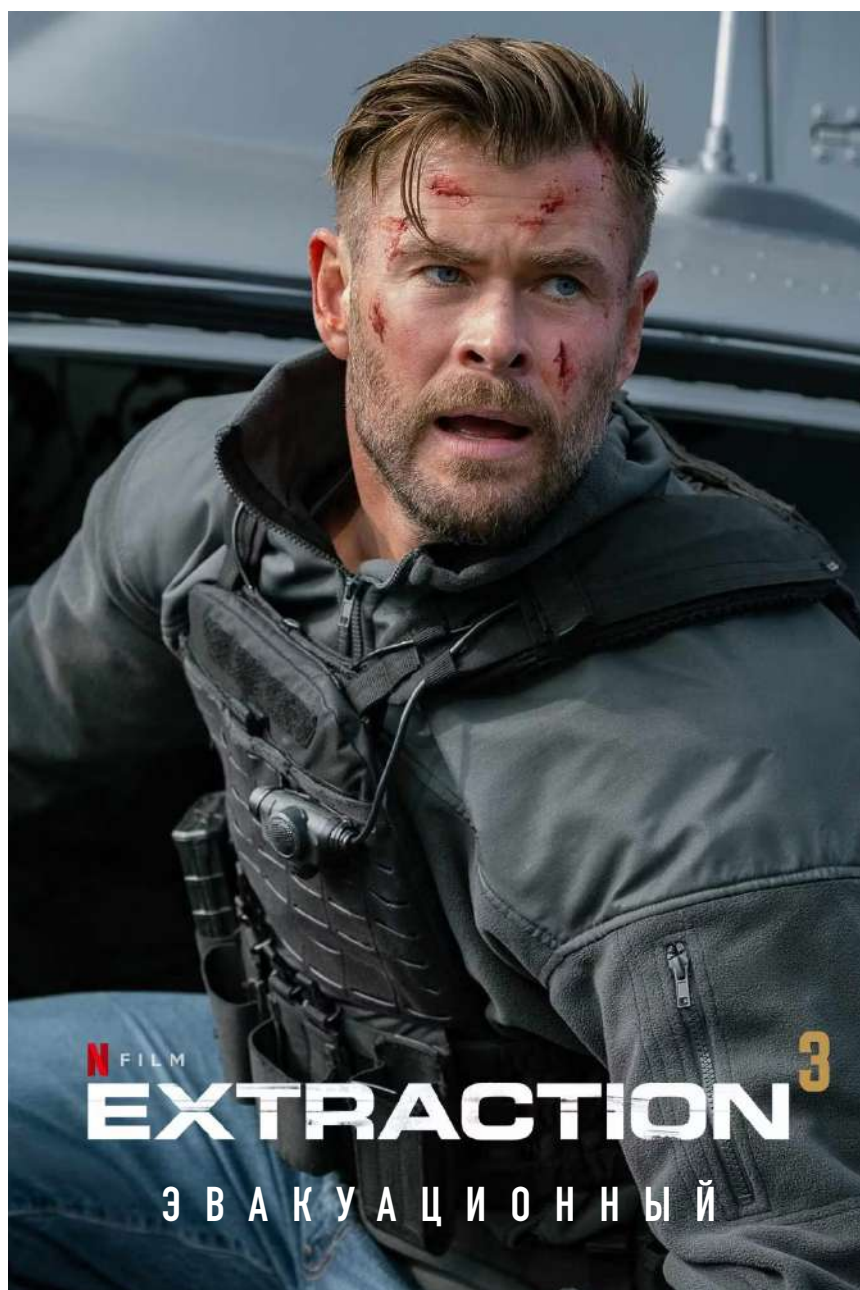

Боевик Extraction от Netflix в трех сериях - хороший фильм про эвакуацию особых лиц, с использованием данных жилетов.



Экипировка 5.11 - Эвакуационный жилет с минимальной областью защиты.



Эвакуационный жилет трансформируется в сумку для ношения.





## **ТАКТИЧЕСКИЙ** - Легкая броня для мобильных операций

Устанавливается 2 пластины из керамокомпозитного материала для обеспечения защиты от прямого попадания пуль и осколков.

Поверх устанавливаются подсумки под разные задачи.  
Жилет по своей сути это чехол для удобного ношения брони и вещей.



Основные цвета жилетов:  
Черный - для городских операций.  
Койот - для полевых и пустынных.  
Мультикам - военные операции и лесная местность.  
Зеленый - классический для полевых операций в лесной зоне.



## В Ы Ж И В А Н И Е

Экипировка спецназа включает в себя все то, что может пригодиться в бою или во время выполнения операции. Умение адаптироваться к любой ситуации и использовать все средства находящиеся под рукой - залог выполнения задачи и поставленной цели.

Интуиция в принятии решений, четкая слаженность командной работы и конечно долгая и упорная подготовка к любой операции – вот залог успеха любой тактической миссии.





### **ТАКТИЧЕСКИЙ - Легкий бронежилет**

Набор съемных элементов и эргономичная конструкция обеспечивают надежную защиту и широкую вариативность размещения дополнительного снаряжения.

Жилет по своей сути это чехол для удобного ношения брони и вещей.



### **ОСАДНЫЙ - Стандарт во время войны**

Базовый бронежилет.  
Воротник Бр 2 класса защиты.  
Наплечники.  
Паховый фартук.



Поясная разгрузка с элементами защиты и подсумками.



### **ШТУРМОВОЙ - В максимальной комплектации**

Базовый бронежилет.  
Воротник Бр 2 класса защиты.  
Наплечники.  
Паховый фартук.  
Пояс защитный.  
Набедренники.





«Спецназ» Подразделения - Министерство внутренних дел «МВД»

## ПОДСУМКИ

### Основные виды

С креплением «молле» под все типы жилетов.



Для турникета.



Под пистолетные  
магазины.



Под автоматные  
магазины | 2-4 секции.



Мешок для пустых  
магазинов.



Для рации.



Для гранат.



Аптечка - базовая.



Для телефона на  
грудном отделе.



# Р Ю К ЗАКИ

СРЕДСТВА ХРАНЕНИЯ





## О С Н О В Н Ы Е В И Д Ы

### **МАЛЫЙ** - Для быстрых операций | 12 часов

Универсальный адаптивный рюкзак малого размера с множеством отсеков для хранения основного снаряжения для предстоящей операции.

Классификация: 12 литров 12L.

### **ТАКТИЧЕСКИЕ** - Для броска | 24 часа

Помимо вооружения, и экипировки, дооснащение продуктами питания, оборудованием по типу тепловизора и других вещей необходимых для решения боевых задач.

Классификация: 24 литров 24L.

### **БАУЛ** - Для долгих переходов | 36 часов

Предназначен для увеличенного радиуса действия, для тактических миссий, дальних развертываний, многодневных операций на природе или в городских условиях.

Пространство в 55 литров, позволяет загрузить все необходимое снаряжение и содержать его в порядке с помощью множества отделений.

Хранение электроники, спасательного снаряжения, шлема, раций, одежды, кемпингового снаряжения, огнестрельного оружия, ручек и документов.

Классификация: 55 литров 55L.





Сумка 5.11 Range Ready - для хранения боеприпасов и вооружения.



5.11 Рюкзак RUSH 12 2.0 объемом 24L малый.



5.11 Рюкзаки RUSH 24 и RUSH 72 - средний и максимально большой.



Соотношение размеров рюкзаков трех видов на изображение.



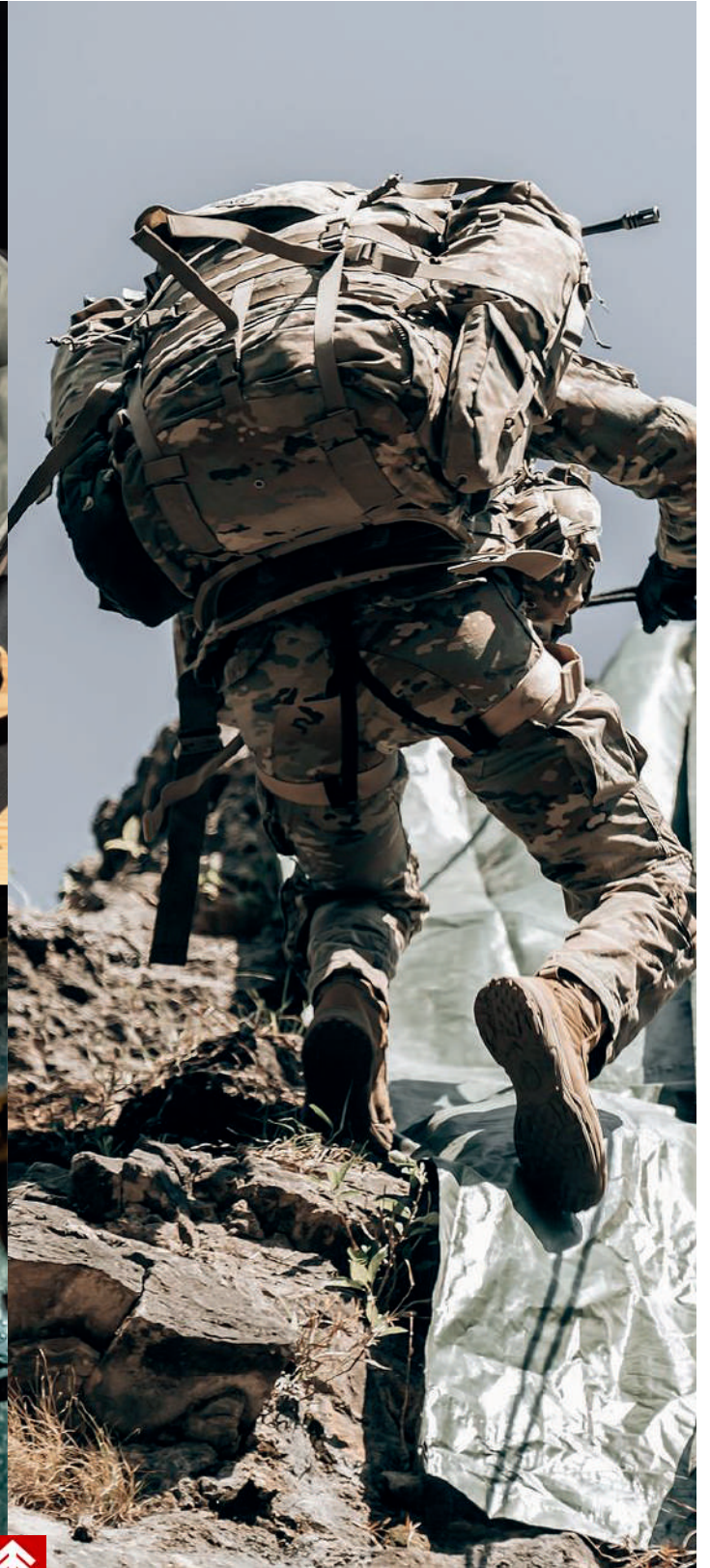

**О Д Е Ж Д А**

**ТА К Т И Ч Е С К А Я**





# ТАКТИЧЕСКАЯ ОДЕЖДА

## Классификация и виды одежды для спецназа.

### **ГОЛОВНЫЕ УБОРЫ - Для маскировки**

Основные элементы: Шапка изготавливается из легких, вентилируемых и хранящих тепло материалов. Балаклава - маска на лицо, закрывает всю голову и лицо.

Кепки и панамы - для различных сезонов погоды и удобства при стрельбе и маскировке.

### **ВЕРХНЯЯ ОДЕЖДА - Спец. материалы и теплосбережение**

Куртки и костюмы из передовых материалов обеспечивающие вентиляцию, энергосбережение, высокую подвижность со множеством отсеков и прослоек защитных материалов от влаги, ветра и других полевых условий.

### **МАСКХАЛАТЫ - Полная скрытность**

Маскировочные сети полностью скрывающие стрелка или солдата в той местности где проходит операция. Бывает в виде полного полотна маскировки или просто цветового костюма под сезон и местность.

### **ШТАНЫ И РУБАХИ - Вентиляция и элементы защиты**

Передовые материалы, вставки из пластика для защиты колен и локтей и основных суставов, максимальная легкость и износ одежды заставляет производителей двигаться в сторону улучшения материалов по принципу: легкость, прочность, энергоемкость.

### **БОТИНКИ - Водонепроницаемость и сверх нагрузка**

Основные виды делятся на длинные и короткие. Основная задача обуви: износостойкость, водонепроницаемость, вентиляция, прочность, легкость в весе.

### **ПЕРЧАТКИ - Под все типы задач**

Перчатки подбираются под климат и задачи.  
Для зимнего используют перчатки с теплосбережением.

Для тактических операций – легкие перчатки с дополнительными элементами фиксации.  
Стрелки предпочитают перчатки с вырезами для пальцев.





«Спецназ» ССО - в берете и балаклавe.



На изображениях 5.11 - Шапки основных расцветок, кепка мультикам и панама мультикам.





«Спецназ» ССО - в Tактической куртке с водонепроницаемым покрытием, черной балаклаве и шлеме с ночным видением, рюкзак на 50L. Среднего размера.



### **КУРТКИ - Тактика**

Используются куртки повышенной прочности. Защита от ветра, воды и грязи. Прочные материалы и множество карманов для хранения вещей.

Защищает в любых погодных условиях, вплоть до экстремальных отрицательных.





«Спецназ» ГРУ - в маскировочном костюме «Леший» и тактической винтовкой.

## **МАСКХАЛАТЫ - Маскировка**

Маскировочный костюм из сетчатой ткани с нашитой по всей поверхности, костюма бахромой из синтетической нити и отличной воздухопроницаемостью.

Костюм визуально размывает фигуру, плохо впитывает влагу, устойчив к воздействию плесени и гниению, не шуршит.

Активно используют снайперы и разведывательные отряды спецназа.





РУБАХИ





Рубаха UF PRO цвета Мультикам с боковыми вставками для вентиляции и налокотниками. По верх одевается бронежилет и тактический рюкзак.



Цветовые вариации: Мультикам, Мох и Черный Городской.





Штаны UF PRO цвета: Мультикам, Лесной камо, Мох и Ренджер грин.

# ШТАНЫ

Штаны несут основную нагрузку во время операций, так как берут на себя максимальное количество движения. Здесь используются самые передовые материалы, вставки защиты колен, множество карманов для скрытого и открытого ношения, и множество регулировок.



# БОТИНКИ





Ботинки с берцем защищают нижнюю треть голени, но имеют больший вес. Короткие - более мобильные и удобны в теплое время суток.

Сочетание маневренности, легкости и устойчивости делает их идеальными для использования в военных и специальных силовых подразделениях.

Подошва противоскользящая – она также устойчива к воздействию масла, бензина и контактного тепла.



Динамичные ботинки, созданные для спецназа, которым необходимо перемещаться между водоемами и сушей.

Идеально подходят для тактических миссий где нет времени и возможности сменить одежду, но нужно выполнять задание на прибрежной территории и в воде, ходить по скользким камням, речному берегу, рифам.



# ПЕРЧАТКИ

**5.11** 

## 5.11 - Технические

Одна из ведущих в мире фирм по производству тактической одежды имеют большую линейку перчаток под все задачи.

Главное требование к тактическим перчаткам это максимальная износостойкость и удобное ношение в любых условиях.



Цветовые вариации: Койот, Зелень и Черный Городской.





## **MECHANIX** - Тактические под все задачи

Ходовые, недорогие и отличные в использовании перчатки – популярный элемент одежды и расходный материал в спец. операциях.



Перчатки с вырезом для пальцев используют для удобства при стрельбе и перезарядке патронами магазина и подствольника.





На фото модель перчаток Pilot 2 и набор очков ALPHA KIT.



### **OAKLEY** - Элитные перчатки с элементами карбона

Одни из самых дорогих перчаток в тактическом мире со вставками из карбона. Также фирма специализируется на производстве лучших тактических очков.





# М Е Д И Ц И Н А



ТАКТИЧЕСКАЯ







### **РЮКЗАК МЕДИКА - Базовый набор для мед помощь:**

Медицинский рюкзак для использования медиками в полевых условиях, а также в качестве автомобильной сумки или тактической сумки для оказания первой помощи.

Все критически важные предметы для оказания медицинской помощи могут быть загружены в сумку для обеспечения немедленного доступа к ним.

Обычно входит: Бинт-бандаж, жгут венозный ВОА, бандаж марлевый, назофарингеальная трубка, окклюзионный пластырь, накладка при травме глаза, декомпрессионная игла при напряженном пневмотораксе, турникет, медицинские ножницы, шина, аппликатор, кровоостанавливающий порошок, перчатки нитриловые, медицинская карточка раненого.





**МЕД КИТ - Для использования группой эвакуации:**

Носилки различных типов для переноса раненых, аппарат для искусственного дыхания, капельницы, ИВЛ - для поддержания естественной дыхательной функции. и многое другое.

По сути мобильный госпиталь для оказания полной помощи раненым в бою. Самое главное для сохранения жизни любого бойца оказание помощи в первые минуты или в течение часа после ранения.

*Это критически важное правило, что бы боец остался боеспособен во время ранения или смог реабилитироваться после переброски в госпиталь максимально быстро без вреда для здоровья.*



# ТРАНСПОРТ



ТЕХНИКА СПЕЦНАЗА





# ЛЕГКАЯ КОЛЕСНАЯ

Основные виды транспортных средств для выполнения тактических задач сил специального назначения.



## **КРОСАЧ** - Эндуро и Питбайк

Для доставки боеприпасов, эвакуации солдат, передвижения по боевой местности.

Удобное и быстрое средство для выполнения задач.



## **КВАДРИК** - Вездеход малый

Отличное средство для переброски личного состава и эвакуации тяжело раненых бойцов с поля боя. Его можно оснастить противодронным радио комплексом и большим количеством отсеков для вещей и оружия.

Мобильная станция боевого оснащения на колесах.



# БАГИ

Основные виды транспортных средств для выполнения тактических задач сил специального назначения.



## **БАГИ - Вездеход десантный**

Полубронированная машина на легкой раме для двух или четырех человек, с повышенной проходимостью, и возможностью размещения стрелкового оружия.

Очень эффективное транспортное средство, для зоны боевых действий.

За счет своей скорости и маневренности позволяет составу уклоняться от атак дронов и не подрываться на противотанковых минах. Если оснастить ракетными вооружениями – способен уничтожать танки и артиллерийскую технику.



На фото модель с 4 креслами и отсеком в задней части.





## Т Я Ж Е Л Ы Е   Б А Г И

Колесная техника с размещением вооружения и для переброски  
большого состава солдат.





Машина «Чаборз» спецназ МВД России «Ахмат» Чеченская республика.

## ДЖИХАД МОБИЛИ - Пикапы с пушками

Любые пикапы модернизируются средствами поражения в кузове и усилением рамы и подвески. Это очень эффективное оружие для любой местности за счет мобильности, удобства в использовании и дешевизны производства.



Вариации джихад мобилей - ходовая Toyota Hilux на машины ставят весь ряд тяжелых стрелковых орудий, включая вертолетные системы и зенитные комплексы.



# БРОНЕВИК

ШТУРМОВАЯ ТЕХНИКА







Бронемашина «Тайфун ВДВ» Министерство обороны России.

## **БРОНЕВИК - Для штурма и переброски**

Бронеавтомобиль К-4386 4x4 ("Тайфун-ВДВ") относится к бронеавтомобилям семейства "Тайфун-К" и предназначен для перевозки личного состава, грузов, а также монтажа различных систем и вооружений.

По сути - это внедорожник с броней и сильными ходовыми качествами.



Специальная штурмовая машина «Тигр»



Бронеавтомобиль «Центурион» МВД Москвы





КамАЗ "Тайфун-К» ССО России - вмещает до 16 человек.

### **ТЯЖЕЛАЯ БРОНЕМАШИНА - Вездеход с большим составом солдат**

Универсальный броневладелец повышенной защищённости на оригинальном шасси «Тайфун», обеспечивает высокую защищённость экипажа, груза и узлов автомобиля от стрелкового вооружения и фугасов.

На этой базе возможно использование различных модификаций и создание на ее машин связи, мобильных артиллерийских систем, автокранов, транспортно-пусковых машин БЛА, эвакуаторов, бульдозеров и прочего.

### **БОЕВОЙ БРОНЕВИК - С вооружением и плавучестью**

Бронированная транспортно-боевая машина для перемещения личного состава и их материальных средств к месту выполнения боевой задачи, а также для эвакуации раненых с поля боя.

**БТР может проходить болота и преодолевать водные преграды.**



БТР - Десантный бронетранспортёр с легким вооружением.



БМП-2. Боевая масса 14 т, основное вооружение 30-мм пушка - десантный танк с малой броней.

## **ГУСЕНИЧНАЯ ТЕХНИКА - Боевая машина пехоты**

Гусеничная боевая машина пехоты, предназначенная для доставки личного состава в зону боевых операций и обеспечение состава огневым прикрытием за счет орудий установленных на нем.

Используется для штурма с огневым прикрытием, там где пехота не может подойти в открытую.





# КАТЕРА

ШТУРМОВЫЕ И ДЕСАНТНЫЕ





### **ТЯЖЕЛЫЙ ШТУРМОВОЙ - Для огневого прикрытия**

Бронированный катер с тяжелым вооружением и продвинутой спец. аппаратурой для отслеживания цели, способен захватывать и уничтожать вражеские судна любого размера.

Основным вооружением является ствольная или реактивная артиллерия, а так же пулеметы и гранатометы установленные на палубе лодки.

### **ДЕСАНТНЫЙ КАТЕР - Для броска | 24 часа**

Катер предназначен для проведения операций в светлое и темное время суток в морских прибрежных зонах.

Катер является универсальной платформой на базе которой возможно создание модификаций подходящих для размещения водолазов и оборудования, а также для переброски вооружения и тактических групп.

Спец. Персонал 19 чел.

Автономность 1 сут.

Дальность плавания 400 миль.



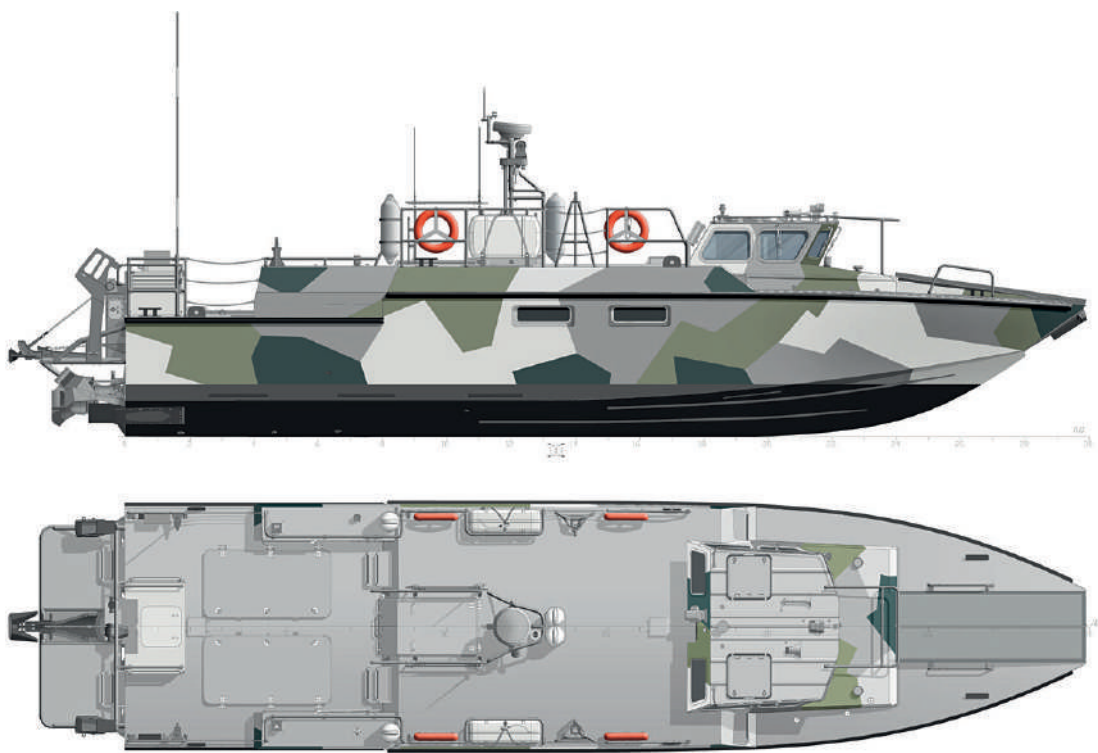

«Рыбинская верфь» БК-16Э - Скоростной транспортно-десантный катер.





## **СКОРОСТНАЯ - Штурмовая лодка**

Предназначена для проведения операций в прибрежной зоне: перевозки личного состава, Высадки десанта на необорудованное побережье. огневой поддержки десанта, борьбы с пиратством и терроризмом, медицинской эвакуации, оказания помощи терпящим бедствие.

Персонал: 12 человек.

Автономность: 1 сут.

Дальность плавания: 220 миль.

Вооружение: Пулемет типа ПКМ 2 шт. или «Печенег» – 1 компл. или гранатомет 40 мм – 1 компл.)

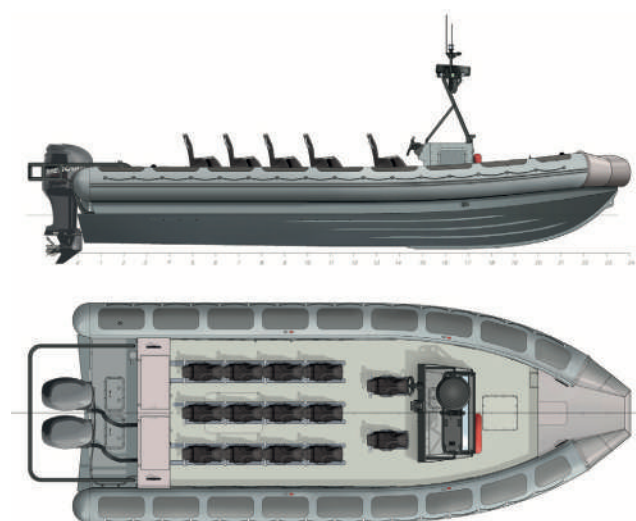

Скоростная штурмовая лодка БК-10М





## **НАДУВНЫЕ** - малые десантный катер

Легкие надувные лодки с подвесным мотором, рассчитанные на небольшие тактические группы с возможностью быстрой доставки лодки, вручную, на береговую линию.

Удобное средство для переброски водолазов ближе к цели и для бесшумной эвакуации.

Персонал 4-6 человек.  
Вес лодки: 100 кг.



Надувная лодка на 6 человек. По типу ZODIAC.





## **ТЕНЬ** - Подводный буксировщик

Аппараты, рассчитанные для буксировки двух или четырех пловцов. Могут быть оснащены электронным компасом и средствами спутниковой навигации.

Масса буксировщика на воздухе – 110 кг. Максимальная скорость движения достигает 6,2 узла. Максимальная дальность плавания – 11 морских миль.



Подводный буксировщик Rotinor Seabob BlackShadow 730





# ВЕРТУШКИ





### **ЛЕГКИЙ МАЛЫЙ** - Для быстрого десанта

Быстрый легкий сверхманевренный вертолет позволяет внезапно настичать противника на любом поле боя.

Быстрый вертолет трансформируется из ударного - в транспортировщик групп спецназа.

Максимальная скорость: 126 км в час.

Дальность: 330 км.

Длительность полета: 2 часа.

До 4 человек включая пилота с вооружением.



Boeing - AH-6 Производство США.





## **СРЕДНИЙ БОЕВОЙ - Для высадки с огневым прикрытием**

Многоцелевой вертолёт, самый массовый двухдвигательный вертолёт в мире. Широко используется более чем в 50 государствах мира для выполнения множества гражданских и военных задач. Кабина защищена бронёй, частично прикрывающей экипаж и важные узлы машины, способной уберечь от пуль калибром до 12,7 миллиметра.

В десантном отсеке предусмотрено шесть установок для крепления оружия десантников.

Максимальная скорость: 260 км/ч

Дальность в районе: 1000 км.

Длительность полета: До 4 часов.

До 36 десантников или 4000 кг.  
в кабине или на подвеске.



Ми-8 легендарная модель вертолета со времен СССР.





Вертолёт Ми-26 Тяжелый транспортно-десантный вертолет

## **ТЯЖЕЛЫЙ** - Для переброски техники и отрядов

Ми-26 — самый крупный и сильный вертолёт в мире. Рекорды, установленные на нем сорок лет назад, все еще не побиты. Внутри грузовой кабины Ми-26 помещаются боевые машины пехоты, самоходные гаубицы и боевой вертолет Ми-24.

Через люк в корме могут заезжать боевые машины пехоты, бронетранспортеры, разведывательные машины и даже некоторые самоходные гаубицы, весом до 20 т.

Благодаря современной электронике вертолет может летать и днем и ночью, в любую погоду, и даже автоматически по заданному маршруту.

Взлетная масса: 50 т.  
Максимальная масса груза: 20 т. - 82 Солдата или 60 раненых.  
Дальность полёта: 800 км.

## **ГРУЗОВАЯ АВИАЦИЯ** - Для десантирования и развертывания группы войск

Ил-76МД-90А(Э) является многофункциональным самолетом, который способен эксплуатироваться с грунтовых аэродромов, применяется в различных физико-географических условиях, днем и ночью.

Все кабины Ил-76 герметизированы, что даёт возможность перевозить 220 солдат с личным оружием или обеспечить выброс 126 человек десанта.

Максимальная взлетная масса: 210т.

Скорость полета: 700км.





# ТИПЫ ОПЕРАЦИЙ

# В О З Д У Х

О П Е Р А Ц И И В Н Е Б Е







# СПЕЦНАЗ ВДВ

Воздушно-десантные войска Российской Федерации.

Вид войск предназначенный для атаки противника с воздуха и выполнения задач по нарушению координации войск, захвату и уничтожению наземных элементов высокоточного оружия, в его тылу.

Спецназ ВДВ выполняет опертивные задачи по срыву выдвижения и развертывания резервов противника, нарушению работы тыла и коммуникаций, а также по прикрытию отдельных направлений, районов, открытых флангов, блокированию и уничтожению высаженных воздушных десантов, прорвавшихся группировок противника и многих других задач.





Основные модификации парашютов

**Крылообразной формы** позволяют управлять полетом, удобный в использовании и маневрирование.

**Грузовые парашюты** для переброски техники и тактического оборудования.

**Учебные** для тренировочных прыжков.





# ПОДГОТОВКА

## Основы в подготовке солдат к воздушным операциям.

### **ПРАКТИКА НА ЗЕМЛЕ - Теоретические классы и подготовка к прыжкам**

Основа обучения лежит в навыках использования и раскрытия парашюта, использования запасного парашюта в случае осложнений при полете, отработке двигательных навыков поведения в прыжке.

Для эффективного обучения подходит аэротруба с турбиной повышенного давления, установленной в напольной поверхности прозрачного помещения.

Умение быстро складывать, проверять и подготавливать парашют к использованию, также критически важно.

### **ВЫСОТЫ И ГЕОГРАФИЯ - Высоты и местность ориентирования**

Умение десантироваться в нужную точку высадки и ориентироваться на местности, в любое время суток и при любой погоде, на большой высоте - является важнейшим навыком десанта спецназа. Так же влеют погодные условия и время суток.

Так, например, с 4,000 метров и более применяют кислородные маски.

### **СНАРЯЖЕНИЕ - Экипировка и интеграция с парашютом**

Система крепления парашютом по верх основной экипировки и крепление с интеграцией дополнительного оснащения (по типу акваланга для подводных операций) сложная и тонкая задача.

Так же крепятся дополнительные грузы в виде, вооружения, снаряжения и даже боевых собак.

### **РАЗВЕРТЫВАНИЕ - Высадка в боевой зоне**

Тактические навыки маскировки парашюта и подготовки к ведению боя, ориентирование на местности по прибытию и сбор основного состава команды в точке задания, установка связи со штабом – все это является основой знаний для спецназа при выполнении операций.

### **ОСОБЕННОСТИ Специфика поведения**

Операции планируются тщательно, как принято в спецназе. Все детали, даже на первый взгляд казавшиеся мелкими, в отрядах обсуждаются бойцами сообща – без чинов и рангов.

Бывает операция рассчитанная на 2-4 часа может затянуться на четверо суток, отступить спецназ не умеет.

### **ФИЗИКА - Тип нагрузок и особенности моторики**

Выносливость и общая физическая подготовка - главные союзники при выполнении поставленных задач. Умение организма быстро регенерироваться и долго работать на самых высоких оборотах - это главное к чему нужно готовиться любому кто хочет стать частью отряда спецназа.



# ЗАДАЧА ВЫПОЛНЕНА

24 февраля 2022 года.

Начало войны - Гостомельский десант.

## РАССКАЗЫВАЮТ БОЙЦЫ С ПОЗЫВНЫМИ «АГА И РУДЕНЬ»

Последний месяц перед началом СВО всё ещё надеялись, что Украина одумается и отведёт войска от Донецка и Луганска. По их замыслу, они должны были 26 февраля 2022 года ввести войска на территорию республик, а в дальнейшем двинуться на Крым. Так что мы были в готовности», – поясняет солдат.

Командир нашей бригады полковник Вадим Иванович, ныне генерал-майор и Герой России, полетел вместе с нами и непосредственно на месте руководил операцией».

Высадились, заняли свои рубежи, ждали подкрепление, которое должно было подойти в течение двух часов, но вести бои пришлось четверо суток. Изредка поддерживали огнём вертушки. Движущиеся в нашем направлении колонны противника разбивали «Искандерами». Перекинуть подкрепление возможности не было, удерживали плацдарм своими силами, но задачу – держаться любой ценой – выполнили.

Удары по аэропорту были нанесены авиацией ВСУ примерно через час после высадки первой волны нашего десанта. На протяжении всех последующих суток – до прибытия наземной колонны и после – личный состав постоянно находился под огневым воздействием противника.

Активный бой первых суток длился часов до 6 утра, пока не начало светать. После этого противник откатился на исходные рубежи и начал плотную артподготовку. Бил из установок «Град», миномётами крупного калибра, *использовал химические и фосфорные боеприпасы, пытаясь всё вокруг выжечь.*

«Четвёртые сутки. Был плохой радиообмен, а на подходе наблюдатели обнаружили большую колонну длиной 5-7 км, которую не могли опознать – наши или противник. Поступила команда: «К бою!» Подумалось, что это крайний день. Но потом на позицию заехал танк, а за ним КАМАЗы с тактическими знаками V на бортах. Если, честно, слёзы сами градом пошли. Пришли наши, мы здесь не одни, теперь будет легче!»

«Мрия» – самый большой транспортный самолет в мире Ан-225, стоящий в ангаре аэропорта был уничтожен украинскими войсками в бессильной злобе уже на четвёртый день противостояния, когда начала заходить наша техника».

*Основная задача любой пропаганды направить информацию против врага.*

*Для этого существуют специальные подразделения (по типу спецназа только в инфо поле) которые организуют вопиющие случаи актов насилия и зверств, а потом используют этот контент для распространения в сетях для навязывания необходимой повестки.*





В первый день операции российские военные высадились на аэродроме Антонов в Гостомеле, всего в 25 км от Киева.

Ударные вертолеты Ми-24 сопровождали Ми-8, которые перевозили бойцов двух бригад ВДВ. При пересечении Днепра противник открыл плотный зенитный огонь.

Всего в операции было задействовано около 200 российских вертолетов вертушки прошли на малых высотах, и радиолокационные станции их не видели. Те, которые их могли засечь, заранее были уничтожены.

После высадки свою безопасность десантники обеспечивали уже самостоятельно. Они выстроили круговую оборону и начали зачистку территории.



Ми-24 — советский/российский ударный вертолёт «Крокодил»

## **ВОЗДУШНАЯ ЭЛИТА - Российской армии**

Воздушно-десантные войска Российской Федерации – один из тех родов войск, где о традициях, нравственности и физической силе знают лучше всех.

Чтобы попасть в части специального назначения необходимо обладать определенным набором качеств, которые неплохо было бы воспитывать в себе еще до того, как наступает призывной возраст или возможность пойти в армию.

Василий Филиппович Маргелов – легендарный основатель воздушно-десантных войск, «БАТЯ» – как называют его сами десантники – еще на заре крылатой пехоты заложил базовые принципы и нормативы для тех, кто стремился служить в армии.

Бег, подтягивания, изнурительные марш-броски на дистанции втрое превышающие обычные армейские - все это при подготовке спецназовца присутствует с избытком. Однако, спецназ спецназу рознь и специфика у каждого подразделения специального назначения своя.

Это тяжелая, трудная и по-настоящему мужская работа, требующая абсолютного физического здоровья и серьезных умственных способностей. Именно совокупность этих качеств и позволяет еще вчерашним обычным парням попадать в элитные войска, а тем, кто отслужил или служит – совершенствовать свои профессиональные навыки и продвигаться вверх по лестнице воинской службы.

ОСНОВАНО НА РЕАЛЬНЫХ СОБЫТИЯХ



# НЕБО

В КИНО С 18 НОЯБРЯ



РОССИЯ 1



# ССО РФ

Фильм демонстрирует воздушные силы России в операциях на южных землях, с задействованием спецназа ССО.



# З Е М Л Я

О П Е Р А Ц И И   Н А   З Е М Л Е





# П Л А Н И Р О В А Н И Е

## СПЕЦНАЗ ГРУ

Как проходит подготовка и выполнение задачи

### РАССКАЗЫВАЕТ «СНАЙПЕР»

Наземные операции планируются в штабе разведки либо в штабе подразделения на основании данных разведки. Там определяется какому подразделению или тактической группе выполнять задачу.

На собрании офицеров и участников задачи изучается обстановка, сопоставляются разведывательные данные. Командирами групп предлагаются варианты выполнения и взаимодействия, обсуждается план, основные точки маршрута и соприкосновения.

После проработки плана он доносится до исполнителей на брифинге после чего команда приступает к выполнению задачи.

Бывает что группа уже находится на задании и поступает приказ или распоряжение о выполнении задачи, на основании спонтанного планирования.

Командир группы проводит собрание, изучение, возможные варианты выполнения задачи.

*Группы спецназа всегда действуют в интересах основных сил. Если у подразделения стоит задача держать оборону, то группа спецназа занимается: разведкой, уничтожением минометных расчетов, снайперов, выбиванием командиров.*

Разведывательно-диверсионные задачи выполняются для того что бы ослабить наступающие силы противника. Если у подразделения штурмовые задачи, то группа спецназа выявляет огневые точки, расположение противника, изучают расположение резервов и возможные сценарии их уничтожения.

Бывают задачи по подготовке диверсионных групп из местного населения, а также по обнаружению и уничтожению секретных шахт и пусковых установок ракет противника.

Пример боевой задачи: согласно данным полученным со спутников, появилась информация об активности в зоне подготовки к ядерному пуску ракет, высадка возможна с подводных носителей, либо с воздуха, в зависимости от расположения с главной операционной задачей уничтожить либо захватить и удержать до прибытия основного состава.







# ЗАДАЧА ВЫПОЛНЕНА

5 января 1987 года.  
**Stinger 87 - Захват оружия.**

Бойцы 186-го отдельного отряда специального назначения ГРУ захватили в Афганистане первый образец американского переносного зенитного ракетного комплекса (ПЗРК) FIM-92 Stinger.

Этот ПЗРК поставлялся боевикам из США с 1986 года и стал причиной ощутимых потерь советских ВВС.

Караван, перевозивший "Стингер", был обнаружен в ходе "свободной охоты" группы спецназа на вертолетах. Бойцы спецназа уничтожили перевозивших ПЗРК моджахедов и смогли захватить неповрежденный "Стингер".

От участника: Заметили их сначала с воздуха, они на мотоциклах передвигались. Мотоциклы в Афгане — это сто процентов "духи".

Они быстренько спешили и начали по нам палить. Успели даже два раза из "Стингера" стрельнуть, но промазали.

За одним из "духов" после высадки погнался я сам и двое моих бойцов. Бежать за ним все время я посчитал не очень хорошей идеей, присел на колени, сделал глубокий вдох-выдох и догнал его в затылок выстрелом.

Эту странную трубу я помню до сих пор. Обыскивать его мы не стали, все внимание было уделено именно ей. Схватил — и бегом обратно в вертушку.

Командир борта, несмотря на то, что мы с вечера здорово поругались, радостно кричал: "Володя, Володя! "Стингер"!". Именно так советское командование получило в распоряжение американский ПЗРК, который создавал серьезные неприятности нашим пилотам.

## **ЗНАКОВЫЕ СОБЫТИЯ - Сил специального назначения**

Постоянные тренировки позволяют выполнить боевую задачу четко, оперативно и результативно. На сегодняшний день ССО осуществляет работу в самых «горячих» точках земного шара.

Самыми эффективными операциями считаются:

Боевые действия с сомалийскими пиратами.  
Контртеррористические операции на Северном Кавказе.  
Работа ССО в Сирии с 2015 года.  
Участие в освобождении города Алеппо в 2016 году.







## **ОСОБЕННОСТИ - Наземных операций**

Наземные операции требуют повышенной выносливости и подготовки к переходам в горной местности, пустынной, с высокой температурой, или холодным ветрам и морозам, в зимнее время. Организм бойца должен быть всегда в повышенной физической форме и готов к высокой мозговой активности для выполнения боевых задач.

Современная война все больше насыщает поле боя электронными высокотехнологичными средствами.

Это заставляет бойцов спецназа уметь ориентироваться не только на местности и в видах вооружения, но и быть обученными и готовыми к применению дронов, программ наведения, и управлению сложной техникой по типу вертолетов и самолетов.

Так же наземные операции в отличие от городских требуют умения выживать в диких условиях, адаптироваться к местности и ареалу, что бы не раскрыть себя.

Отряды спецназа зачастую высаживают в определенных локациях. Требуется знание языков, обычаев и другой важной информации необходимой для скрытности и выполнения поставленной цели.

Необходимо быть готовым ко всему!





Спецназ ССО в г.Алепо - смотрят расположение и местности на спутниковых снимках.





# В О Д А

ПОДВОДНЫЕ И НАДВОДНЫЕ  
ОПЕРАЦИИ









## М О Р С К О Й   С П Е Ц Н А З

Одно из самых засекреченных подразделений в составе ВМФ России – водолазные диверсионные отряды. Их еще называют «боевые пловцы» – специалисты, используемые для выполнения задач по защите кораблей и береговых сооружений от диверсионных действий.

Элита флота.

Обучены в одиночку топить корабли противника, способны действовать на глубине, ориентируются в толще воды даже ночью. Уникальные виды подводного и надводного оружия, а так же боевые дельфины и многое другое в распоряжение Спецназа ВМФ России.





## **УНИКАЛЬНОСТЬ - Высадка на воду**

К месту выполнения задачи подводный спецназ доставляется разными способами.

Десантируется с вертолета (в этом случае спецназовцы высаживаются в море за пару километров от объекта штурма), выбрасывается парашютным способом с самолета, подходит к объекту на специальном подводном аппарате по типу «Тени».

С вертолета выброс может осуществляться по тросу, либо прыжком с высоты 10–15 метров.

Каждый десантник экипирован снаряжением общим весом под 50 килограммов. При этом надо понимать, что любая ошибка в действиях при приводнении в таком случае может стать причиной как минимум травмы.

Экипировка: гидрокombineзон закрытого типа, ласты, маска, специальный нож СН-21, с помощью которого можно перепилить металл, откусить проволоку.

Основа - дыхательный аппарат. В спецназе он тоже специальный – замкнутого цикла, когда пузыри не выходят наружу, как у обычного дайвера, то есть не демаскируют человека.

Особый парашют – парашют водолаза ПВ-3.

Для приземления на воду требуется специальная подготовка.

# Г Р И Ф   С Е К Р Е Т Н О

## СПЕЦНАЗ ВМФ

### Главное цель

По согласованию с командованием других военных округов, морские разведчики часто выполняли учебно-боевые задачи на удалённых территориях, где их ловили всем миром: гражданам объявляли, что органы правопорядка и армия ловят или сбежавших уголовников, или вооружённых дезертиров.

Пока вокруг кипели страсти и милиция досматривала всех, кто хоть как-то был похож на диверсанта, истинные «диверсанты» спокойно «взрывали мост» и беспрепятственно уходили. Ни разу «Морских спецназовцев» не поймали.

Во все времена представители этой воинской части на флотских соревнованиях занимали призовые места по силовым видам спорта, по единоборствам, бегу на лыжах, плаванию и стрельбе.

В основном разведчики тренируют выносливость, а не силу, потому что именно выносливость становится решающим фактором в пеших или лыжных переходах, в подводном плавании и при длительном нахождении под водой.



*Если человек стремится в морской спецназ,  
если он твердо знает, чего он хочет,  
он это испытание проходит,*

*Если же у него имеются сомнения,  
тогда лучше не продолжать эти мучения.*

Первый заместитель начальника ГРУ генерал-полковник И. Я. Сидоров  
Принимает доклад командира группы спецназа. Фото: из архива В. М. Федорова







*Подводная лодка «Пигмей», СССР, 1935 г.*

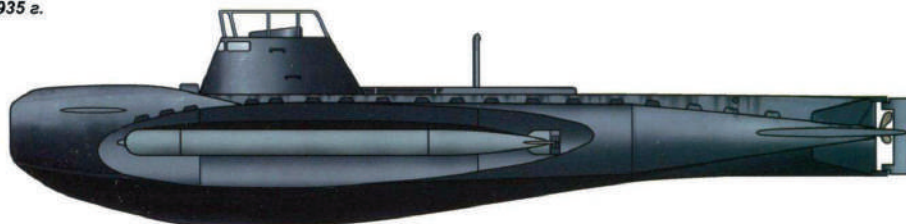

*Носитель водолазов «Тритон», 1958 г.*



*Носитель водолазов «Сирена», 1964 г. (верхний рисунок – с грузовым контейнером)*



*Подводная лодка проекта 907 «Тритон-1М», 1971 г.*



*Подводная лодка «Биотник», Польша, 1978 г.*



*Сверхмалая шестиместная подводная лодка проекта 908 «Тритон-2», 1975 г.*

Варианты подводных носителей времен СССР для «спецназа ВМФ»





Неуклонным стремлением военнослужащих «Спецназа ВМФ» было совершенствовать своё разведывательно-диверсионное мастерство за счет своих же соратников.

Бойцы доставляли много проблем лицам суточного наряда, несущим службу на кораблях и в береговых частях Тихоокеанского флота. Были случаи похищений, дежурной документации, угонов автотранспорта у зазевавшихся военных водителей.

Практика всегда хороша.







# ГОРОД



ШТУРМ И ГОРОДСКИЕ БОИ





# ПОДГОТОВКА

## Основы спецназа для городских операций.

### **ТЕОРИЯ** - Теоретические классы и подготовка к операциям

Как и в силах «ССО» и «ГРУ» и «ВДВ» Предварительно проходит брифинг по операции и подготовка состава для ее реализации.

Определяется численность рабочей группы, виды вооружения и техники которая будет использоваться для операции. Дневное или ночное время проведения, ландшафт, окружающая обстановка, сопоставляются развед данные и ориентировка по зоне действий.

Подготовка залог победы.

### **СНАРЯЖЕНИЕ** - Альпинистские тросы, щиты, средства взлома

**Высотное снаряжение** часто используют для штурма зданий посредством спуска по стенам, которое позволяет произвести незаметное проникновение через окна или другие отверстия в помещении.

Для проникновения в здание используют лом, взрывчатку, молоты и многое другое.

**Бронещиты** используют для группового входа в помещения для отражения огня противника (зачистка помещений).

Городской спецназ использует все, что есть под рукой для выполнения задачи, особое напряжение в операциях вызывает присутствие гражданских и потенциальный заложников.

*Это требует сверхконцентрации и особой реакции для определения свой-чужой.*

**Дроны** наземные (машина на радиоуправлении) разминеры.

Дроны воздушные для мониторинга обстановки и других задач активно используются в заданиях как помощники рабочей группы.

### **БРОНТЕХНИКА** - Для штурма и прикрытия

**Броня** - бронированные автомобили позволяют быстро доставить до точки назначения отряд с экипировкой и вооружением, средства подавления радиосигналов и тяжелое стрелковое вооружение.

*Бронемашина имея броню, является щитом для солдат во время штурмовых операций и начала операции по штурму здания.*

**Вертушки** - Вертушка позволяет доставить бойцов в зону выполнения задачи в труднодоступных местах или высадить на крышу здания, а так же эвакуировать личный состав с боевого задания. Обеспечить огневое прикрытие в случае необходимости.

**Микрик** - Легковые автобусы на 9 человек (Мерседес Вито или транспортер) позволяют передвигаться незаметно в городской среде и в отличие от бронемшины, быстро прибывать на точку назначения, вести скрытое наблюдение за целью и обеспечивать захват противника используя внезапность.





На фото Спецназ «ФСБ» России при выполнении различных заданий с использованием различной техники.





## **ТИП ОПЕРАЦИЙ** - Освобождение, штурм здания, уничтожение

Под каждую операцию назначают свою команду, это может быть как 4,6,8,12 человек: Взломщик, пулеметчик, снайпер, оператор связи и многое другое.

Под ночную операцию все бойцы оснащаются тепловизорами, ЛЦУ и фонарями на стрелковом оружии, а так же на шлемах размещают маяки своей чужой горящие разным цветом.

## **ФИЗИКА** - Специфика нагрузки

Адские круговые тренировки, которые помогают бойцам развить выносливость. Физическая подготовка считается одной из самых сложных.

В подразделение набирают крепких, выносливых, хорошо обученных и, главное, храбрых бойцов.

Для сотрудников спецназа чрезвычайно важны силовые занятия с грифом и весами, В опасной зоне бойцы постоянно таскают тяжести и большие веса.

На месте штанги могут оказаться раненый товарищ или боеприпасы.

*Рукопашный бой - главный навык позволяющие проявить бойца на отборе в спецназ.*



AURUM PRODUCTION ПРЕДСТАВЛЯЕТ

**4 ОКТЯБРЯ В 18.00**

**В КИНОТЕАТРЕ «РОДИНА» БОЛЬШОЙ ЗАЛ**

УЛ. КАРАВАННАЯ, 12

СОСТОИТСЯ ЗАКРЫТЫЙ ПРЕДПРЕМЬЕРНЫЙ ПОКАЗ ФИЛЬМА  
ЕВГЕНИЯ ПРИГОЖИНА И **АЛЕКСЕЯ НАГИНА**

# **ЛУЧШИЕ В АДУ**

**ЖИВЫМИ ИЛИ МЕРТВЫМИ**

Сильный фильм про городскую бой спецназа с применением техники.  
В этом фильме показано как умеют, и как нужно вести бой.



# Э К З А М Е Н   Ж И З Н И

## СПЕЦНАЗ МВД «ГРОМ» Как проходит отбор в спецназ

### РАССКАЗЫВАЕТ БОЕЦ С ПОЗЫВНЫМ «КОСТЕТ»

Приглашение на сдачу экзамена можно получить только через действующего сотрудника спецназа, ты должен лично знать кого-то, кто порекомендует тебя начальнику спецназа, твое резюме в целом. Рассказывает боец с позывным «Костет»

Первым этапом бег 3000 метров за 11 минут, очень быстрый темп, челночный бег, подтягивание 20 раз подряд, тест купера на выносливость:

6 кругов:

Отжимание 10 раз.

Поднятие ног за голову 10 раз.

Берпи 10 раз.

Прыжки в разношку 20 раз.

Ноги и руки в целом забиты, весь организм уже полностью уничтожен, с этим всем ты идешь на бой. Одевая щитки на ноги, шлем, и идешь на спаринги - 7 раундов по 1 минуте.

Главный апогей это 7 раундов - многие сходят, невыдерживают, кого то пробивают, кто то просто валяется. Но там так нельзя! Если ты упал то сразу встаешь.

Это не спаринг - здесь тебя реально бьют. Ты терпишь, двигаешься, уходишь от ударов.

Что очень приятно что все сотрудники действующие, когда ты выдерживаешь 7 спецназовцев и их удары, это сильное чувство, что ты все преодолел, что ты достоин.

*Во время сдачи на площадке присутствуют только сотрудники спецназа, без лишних зрителей, Награда для участника это ощущение, что ты выдержал смог и не сдался.*



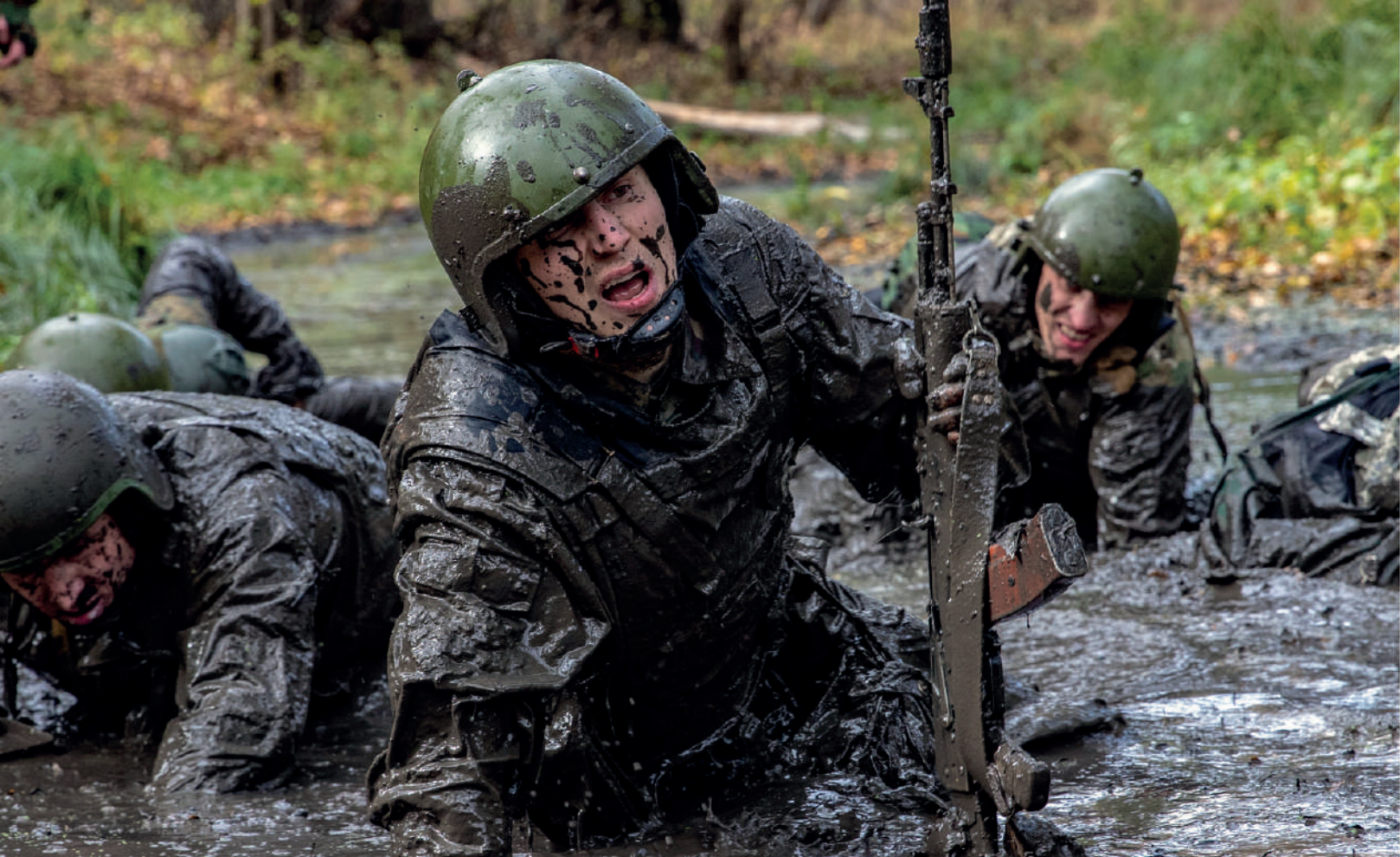







## КРАПОВЫЕ БЕРЕТЫ - Испытание на вечность

Краповый берет – это не просто элемент формы, это знак принадлежности к элите, символ патриотизма, стойкости и чести.

Это высшая награда для военнослужащих и ветеранов Сил Специального Назначения (СН).

### 100 Испытаний на Краповый берет

Марш-бросок 10 км  
Полоса препятствий СПП  
Преодоление препятствий  
Бег на 3000 метров  
Переползание под огнем  
Переноска раненых  
Прыжок через забор  
Спарринг по боксу  
Подъем разгибом  
Выполнение кувырков  
Сальто вперед  
Вход через окно  
Лабиринт препятствий  
Перемещение по трубе  
Акробатические упражнения  
Рукопашный бой  
Преодоление шведской стенки  
Передвижение гусиным шагом  
Удар ногами по силуэту  
Прыжок с подкидной доски  
Преодоление водной преграды  
Подъем по наклонной доске  
Преодоление авто-покрышек  
Забор вертикальный лабиринт  
Подъем на высоту  
Выполнение подтягиваний  
Сгибание и разгибание рук  
Бросок гранаты  
Стрельба из автомата  
Препятствие разрушенной лестницы  
Спуск с вышки  
Прыжок на вспомогательную площадку  
Преодоление тросовой горки  
Лазание по шведской стенке  
Вход в автобус через окно  
Спуск по веревке

Уклонение от артобстрела  
Препятствие разрушенной лестницы  
Спуск с вышки  
Прыжок на вспомогательную площадку  
Преодоление тросовой горки  
Лазание по шведской стенке  
Вход в автобус через окно  
Спуск по веревке  
Уклонение от артобстрела  
Преодоление бетонного забора  
Подготовка к бою  
Внезапная готовность к атаке  
Действия по команде "граната"  
Вход в сарай через лабиринт  
Прыжок с крыши здания  
Подъем на хозяйственное здание  
Переползание под тросом  
Марш-бросок с экипировкой  
Упражнения для рук  
Спарринг на выносливость  
Передвижение на высоте  
Стрельба по мишеням  
Упор-присед  
Выполнение акробатических прыжков  
Выполнение специальных упражнений  
Преодоление вертикального забора  
Передвижение по крышам  
Спрыгивание на землю  
Лазание по лабиринту  
Подъем в автобус  
Вход в окно и выход через дверь  
Спуск по вертикальной трубе  
Действия в условиях препятствий  
Подъем на наклонную доску  
Преодоление разрушенных препятствий  
Передвижение под интенсивным огнем

Прыжок с акробатического трамплина  
Бег через лабиринт  
Преодоление лабиринта сарая  
Марш-бросок через водные преграды  
Выполнение марш-броска с оружием  
Прыжок через препятствия  
Подъем ног с касанием за головой  
Комплекс силовых упражнений  
Выполнение боевых кувырков  
Испытания на полосе препятствий  
Подъем по наклонной доске  
Переползание под низкими преградами  
Бег под дождем  
Преодоление авто-препятствий  
Подъем на этажи здания  
Выполнение боевых приемов  
Уклонение от "вспышки"  
Прыжок в высоту  
Стрельба из укрытия  
Бросок через силовой барьер  
Подъем на гору  
Спарринг с инструкторами  
Прыжок через веревочную преграду  
Преодоление бетонного барьера  
Движение через тросовую зону  
Передвижение с грузом  
Вход в лабиринт через крышу  
Преодоление покрышек  
Движение на коленях  
Преодоление авто-препятствий  
Прыжки через водные преграды  
Вход через переднюю дверь  
Выполнение сальто на трамплине  
Бег на дистанцию  
Выполнение ударов ногами  
Преодоление комплекса препятствий



## **БОЙ НА СМЕРТЬ - 12 минут жизни**

После прохождения всех этапов ваш автомат должен произвести выстрел и не заклинить. После всех основных заданий без отдыха вы экипируетесь и идете в рукопашный бой !

Поединок ведется в течение 12 минут без перерыва.

Выдержавшим испытание считается кандидат, продержавшийся в поединках и при этом активно действующий.

Каждую минут сменяется соперник на свежего инструктора, который целиться в ваши слабые зоны.

Испытуемые, проявляющие пассивность или показывающие низкие волевые и технические качества ведения боя, дисквалифицируются.

«У меня командир носил свой уже потёртый от времени берет, но всегда говорил, что на новый не поменяет, ведь на старом кровь врагов,

То есть это круче любой государственной награды, – подчеркнул ветеран.»







# ПОДГОТОВКА

СИЛОВЫЕ  
ВЫНОСЛИВОСТЬ



# Ф И З И К А



## **СИЛОВЫЕ - Работа с весами**

Совмещают в себе все элементы тяжёлой атлетики, гиревого спорта, и работы с весами. Силовые тренировки дают увеличение мышц, что в свою очередь увеличивают запас мощности бойца спецназа.

Работа со штангой, приседы, взятия штанги в разных вариациях укрепляют и увеличивают силу, которая необходима, что бы переносить большие грузы, долгие переходы с полной экипировкой, и быстро двигаться с вооружением в любой обстановке.

Кроссфит тренировки обладают всеми необходимыми комплексами для работы мышц и тела настоящего бойца спецназа.

## **ВЫНОСЛИВОСТЬ - Тренировки с рваной нагрузкой**

Рваная нагрузка позволяет адаптировать организм к внезапно меняющемуся боевым условиям, позволяет сохранить работоспособность и чистоту мышления.

Тренажеры по типу гребли или ассадут байка, и интенсивные комплексы по типу берпи позволяют увеличивать выносливость бойца, постоянная работа на высоком пульсе в сочетании с низким пульсом от тяжелой атлетики, вырабатывает у бойца невероятную стойкость к нагрузкам, и быструю регенерацию организма.

В любой тактической операции боец должен быть всегда в отличной физической и умственной форме.





## **СПАРИНГИ - Единоборства и реальные бои**

Бой - позволяет выявить слабые стороны в психологии бойца, подчеркивает его волевые качества, необходимые в спецназе, а так же отрабатывает технику ведения боя с реальным противником, который так же идет на результат не смотря ни на что.

Бокс, тайский бокс, боевое самбо, смешанные единоборства - отличные боевые навыки, которые всегда пригодятся как в мирной жизни так и на войне.

*"Прохождение испытания стало для меня незабываемым опытом. После преодоления марша и полосы препятствий я оказался лицом к лицу с соперниками, которые также стремились к победе. Рукопашный бой стал последним вызовом на пути к краповому берету.*

*Я боролся, несмотря на усталость и боль, и отчаянно защищался от ударов опытных обладателей беретов.*

*Чувство адреналина помогало мне не сдаваться. В итоге смог выдержать все три раунда", – поделился впечатлениями новоиспечённый обладатель крапового берета с позывным "Ричи".*





В шортах « Сурпат» чемпион «СТРЕЛКИ» более 16 боев в чемпионате ,  
«Граф» - командир роты спецназа 106 разведотряда.

## Б О И Б Е З П Р А В И Л

Более 7 000 бойцов за 15 лет участвовали в чемпионате по уличным боям «СТРЕЛКА»  
демонстрируя невероятную волю и характер.

Многие из них служат Родине, защищая Россию от внутренних и внешних угроз.



Знаменитый Московский клуб «РОДЪ» организатор  
чемпионата «СТРЕЛКА» в Москве.



Сергей Харитонов - Пять лет был капитаном сборной ВДВ  
по рукопашному бою. Воинское звание - Майор.





В черной футболке - Чемпион «СТРЕЛКИ» - сержант ЦСН ССО - Максим Плетнев. Рекорд: 6-0.  
31 Января 2019 года в ходе выполнения боевой задачи в Сирии, героически погиб прикрывая свою группу.

## В Е Ч Н А Я П А М Я Т Ь

Максим погиб выпустил управляемый снаряд по ракетной установке противника, тот, в свою очередь, выпустил в него ответную ракету.

Плетнев решил довести управляемый снаряд до цели и не ушёл со своей позиции.

Он всегда стремился быть первым.

Все знали его как Макс "ВДВ" *Один из его боев на YouTube: «ВДВ против Бойца Без Правил».*



Награжден Георгиевским крестом 4-й степени.  
Похоронен на кладбище г. Тихорецка.



A soldier in camouflage gear is sitting in a field of tall grass. The soldier's gear has the word "СИЛІАЧЪ" written on it. The background is a bright blue sky with scattered white clouds. The overall scene is outdoors and appears to be a training or operational environment.

# ВЫЖИВАНИЕ





## **ВЫЖИВАНИЕ - На грани жизни и смерти**

Большинство военных конфликтов последних десятилетий, в которых принимали участие Вооруженные силы нашей страны, проходили в горной местности: Афганистан, Таджикистан, Кавказ. Бойцы, прошедшие эти горячие точки, знают, что война в горах совсем не такая, как на равнине, и к ней необходимо готовиться по-особому.

**Первое** – специальная альпинистская подготовка, в ходе которой военнослужащие овладевают техникой преодоления всех форм горного рельефа (скалы, снег, лед, горные реки), совершают восхождения, проходят курс специальной горнолыжной и лавинной подготовки (ски-тур), приобретают навыки выживания и безопасного поведения в горной местности.

Эту подготовку подразделения проходят при непосредственном участии инструкторов и специалистов альпинизма и штатных инструкторов по горной подготовке частей.

**Второе направление** – подготовка к ведению боевых действий в горах, которую ведут соответствующие органы военного управления.

**Джунгли, пустыня и лесная местность** - Умение выживать в тропическом климате в непривычных условиях, в чужеродной для бойца природе является сильным психологическим давлением, благодаря которому он вырабатывает стремление выжить и адаптироваться к любой угрозе возникшей на его пути.

Вести бой на вражеской территории в несколько раз сложнее и неудобней для любого бойца Спецназа.





## КОМАНДА

В тяжелом бою или долгом переходе во время операции познаются все истинные ценности человеческой дружбы, помощи и выручки. Зачастую жизнь выставляет все так, что в тяжелую минуту к тебе на помощь приходит тот кто оказался рядом с тобой.

В Спецназе команда это все! Как одно целое, как единый кулак команда спецназа выполняет задачу и уничтожает своего врага. Это и есть определение самой структуры.





## **ВЫЖИВАНИЕ** - На грани жизни и смерти

Организуется неделя живучести - группе из 9 человек выдается суточный паек, и ее забрасывают в определенную местность где она должна существовать и выживать в течение недели, выполняя поставленную задачу.

Суточный паек это: пару галетов, каша, сахар, соль и другие мелочи.



# ТАКТИЧЕСКАЯ ПОДГОТОВКА

Лучшая форма обороны – это стремительная атака до полного разгрома врага.  
«Правда», 14 августа 1939 г.



# СТРЕЛЬБА





## НАСТРЕЛ

В первые 2 месяца проводится настрел - бойцы обучаются стрелять из всех видов оружия в базовых положениях. Принимать правильное положение и наносить точный выстрел.

Стоя, сидя, с колена, лежа.

Затем бойцы переходят на следующий этап подготовки, где уже отрабатываются навыки стрельбы в движении, из-за укрытия, а также стрельбы со сменой позиции.

2 Часа в день, не менее 6 часов в неделю.

В третьем этапе бойцы учатся стрелять в составе боевых групп – двойками, тройками и четверками.

Снайперов готовят по отдельной программе, которая включает в себя специфику видов вооружения и скрытности, с учетом особенностей местности.

Пулеметчиков также готовят по особой программе, с большим настрелом, изучением матчасти и основных тактических элементов пулеметного расчета.





На фото Пулеметчик сил спецназа и боец ССО.



## С К Р Ы Т Н О С Т Ь

Спецназ - это образ жизни и мышления как в повседневной рутине так и на поле боя. Невероятно быстрая способность принимать решения, выносливость и умение выдерживать запредельные нагрузки делают солдата непобедимым.

Постоянное ощущение риска усиливает чувства и помогает выживать в любых условиях.

Благородная цель – это дополнительный стимул при выполнении поставленных задач.



M A R K W A H L B E R G

YESTERDAY  
WAS ABOUT HONOR.  
TODAY IS ABOUT JUSTICE.

Один из лучших фильмов  
про работу и подготовку снайпера.

# S H O O T E R

FROM THE DIRECTOR OF 'TRAINING DAY'

PARAMOUNT PICTURES PRESENTS A DI BONAVENTURA PICTURES PRODUCTION AN ANTOINE FUQUA FILM MARK WAHLBERG "SHOOTER" MICHAEL PEÑA DANNY GLOVER KATE MARA ELLIAS KOTÉAS  
RISHA MITRA RADE SHEERBOGIA AND NED BEATTY MUSIC BY MARK MANCINA COSTUME DESIGNER PHU NGUYEN EDITOR CONRAD BUFF, A.C.E. EXECUTIVE PRODUCERS DENNIS WASHINGTON DIRECTOR OF PHOTOGRAPHY PETER MENZIES, JR., A.C.S. EXECUTIVE PRODUCERS ERIK HOFFSAM MARK JOHNSON  
PRODUCED BY LORENZO DI BONAVENTURA RICK KIDNEY BASED UPON THE NOVEL "THIN RED LINE" BY STEPHEN HUNTER SCREENPLAY BY JONATHAN LEMKIN PRODUCED BY ANTOINE FUQUA  
**COMING SOON**  
SHOOTERMUSIC.COM



# ОРИЕНТИРОВАНИЕ





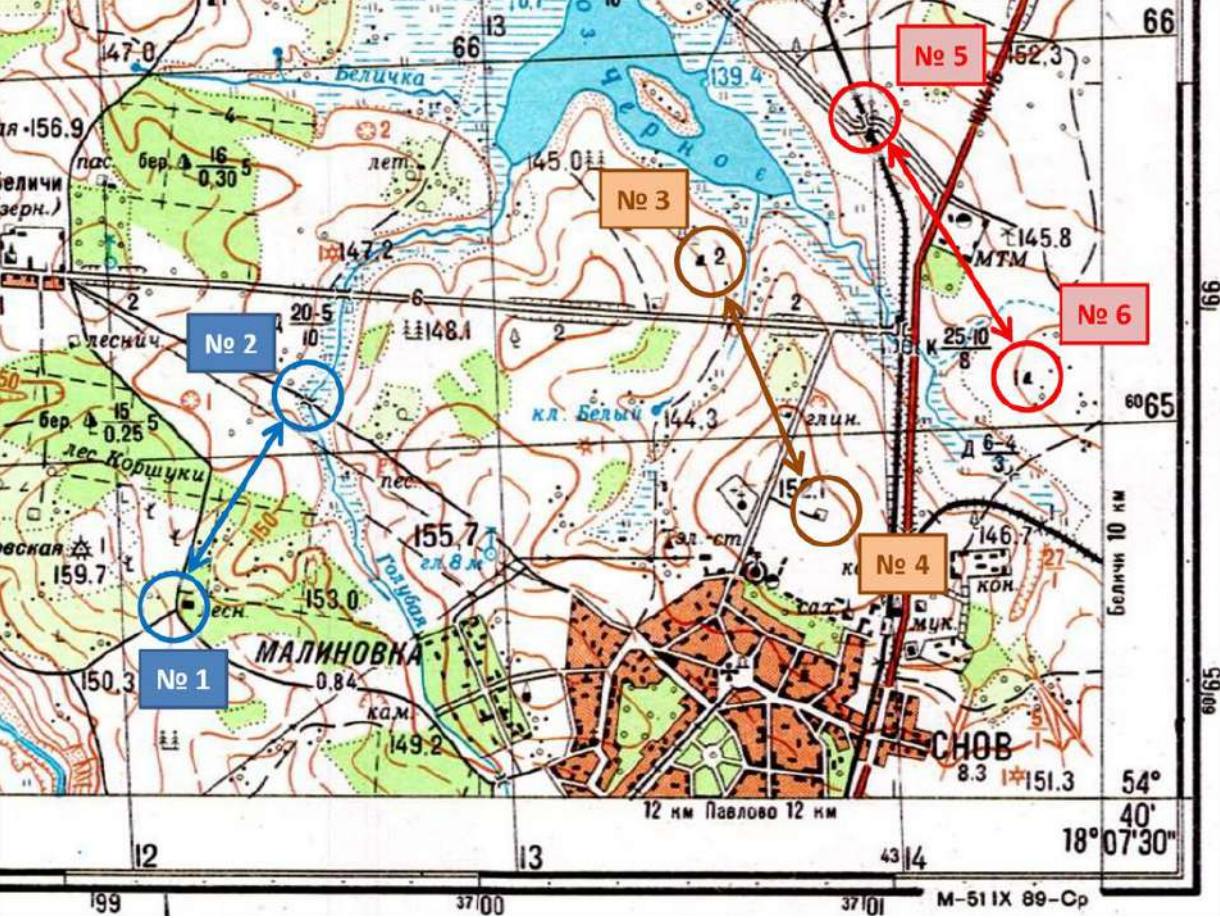

## ТОПОГРАФИЯ

Военная топография — дисциплина военного дела, изучающая методы и средства оценки местности, ориентирования на местности и осуществления полевых измерений.

Бойцы спецназа используют топографию для передвижения в сложной местности для обнаружения и отметки выявленных целей и корректировки артиллерии и авиации для нанесения удара.





В штабе на большом экране отображается карта боевых действий и местности в реальном времени. Группа спецназа действующая в зоне операций сообщает всю информацию об обнаруженных и выявленных целях противника. Данная информация по закрытым каналам связи отправляется в штаб и сразу вносится в общее поле информации.

Информация используется для корректировки авиации и других средств поражения, способных нанести огневое поражение выявленным целям.





# С В Я З Ъ

В О Е Н Н А Я





Motorola - Ведущая в мире радиосистема, пользуется большой популярностью из-за своей высокой надежности и простоты в использовании.





Связь – залог успеха любой специальной операции. Именно военные радиостанции и связь, которую они обеспечивают, играют ключевую роль во многих ситуациях. Армейская рация должна отвечать целому набору технических требований надёжности, которые предусмотрены военным стандартом.

Военные радиостанции проходят сложные испытания согласно стандарту Mil Std 810: воздействие вибрации, низких и высоких температур, вплоть до полной заморозки и разморозки, воздействие песка, грязи и другие испытания.



Принцип связи на поле боя:

Радиостанции у пехоты в единой сети, отдельная связь с командным центром. В современной войне поле связи дооснащается видеосигналом с дронов или камер на бойцах, а так же снимками местности в реальной времени, передающихся со спутников.

Это дает общую картину происходящего на поле боя, что значительно повышает успех выполнения операции и снижает потери до минимума.





Военная связь прошла большой и сложный путь от простейших звуковых и зрительных средств для передачи сигналов и команд управления непосредственно на поле боя до широкоразветвлённых многоканальных автоматизированных систем.



# ИНФОРМАЦИОННАЯ ВОЙНА

Кто напуган - наполовину побит!



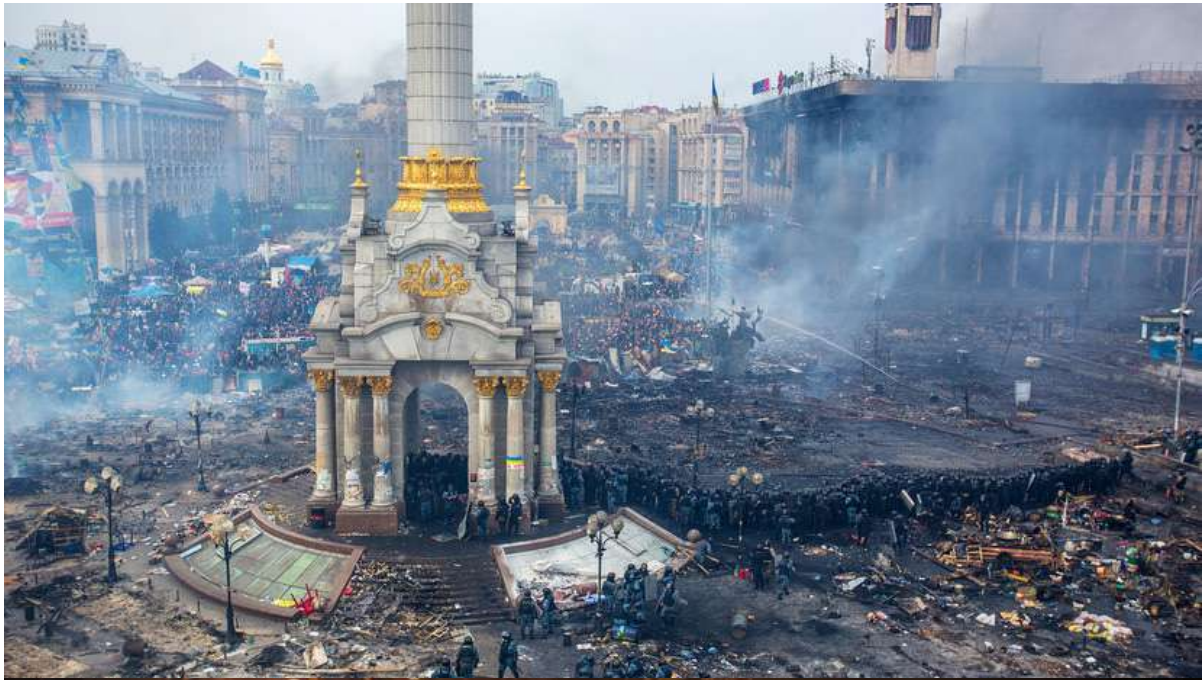

ЗАДАЧА РАЗВЯЗАТЬ ВОЙНУ



22 Февраля 2014.

**СТРАНА XXXXXXXX** - Смена режима

## **РАСКАЗЫВАЕТ СОТРУДНИК «ШАХМАТИСТ»**

### **Первая ступень**

Для подготовки свержения режима в стране, выделяется бюджет для подкупа высшей элиты власти - вход идут как блага в различных странах развитого мира (недвижимость, паспорта, счета ,швартовка яхт и многое другое) в обмен на различные услуги.

- После набора необходимого количества лояльной элиты внутри страны, создаются некоммерческие организации различного рода (благотворительные фонды, институты по исследованию, правовые организации и т. д.).

### **Вторая ступень**

Закачка средств в организации для создания необходимого настроения в обществе. В качестве цели выбираются самые бедные слои населения.

Через социальные сети, смс рассылки и агитаторов доноситься информация о возможности заработать, присоединившись к общей критике действующей власти.

Задачей является ослабление курса действующего режима по всем направлениям и выделение самых активных фигур в отрасли с последующим устранением спецслужбами и диверсионными группами.

### **Третья ступень**

На этом этапе выделяется больше средств. В отличие от первых двух этапов, необходимо выстраивать систему непрерывного потока средств для подпитки оппозиции, и обеспечения ее физической и финансовой безопасности.

Проводится работа с консульствами стран внутри страны, для скрытой поддержки и содействия в общем курсе.

Перебрасываются специалисты и создаются разведывательно-оперативные штабы внутри столицы и стратегически важных регионов.

Включает в себя тот же «Спецназ»: агентурные группы, диверсантов, разведчиков, вооружение, средства подавления, химические лаборатории для изготовления ядов и вирусных средств и т.д.

*В общем все что можно пустить в оборот для достижения необходимой цели.*

### **В чем выгода**

Дешевле перевернуть страну и вытрясти из нее все ресурсы и ценности включая ученых, чем воевать с ней напрямую.

Всегда найдется тот кого можно подкупить и тот кто хочет предать страну ввиду своих личных мотивов. Как говорят «Лучше тысяча врагов снаружи дома, чем один внутри»  
Примеры были в Ираке, Ливии, Украине, Боливии и даже в Турции.

Сирия - там недавно как раз был переворот, который организовали выходцы из разведки совместно со спецслужбами соседних стран, теперь будут качать газ и нефть из Катара прямо в Европу, через Турцию в Болгарию.





Сценарий один - локации разные.

### **Финал 1**

Если режим не падает, и побеждает, но страна все рано проигрывает. Это и людские потери и финансовые, которые начинаются с 1 миллиарда долларов и более, в зависимости от размера страны.

Предавшую элиту в этом случае физически уничтожат и все отнимут.  
Бедные слои населения как обычно страдают больше всего.

Ну а бесценный опыт полученный во время операции переносят на другие страны, в улучшенном виде.

### **Финал 2**

Если режим упал, то в страну быстрым темпом перебрасываются войска, специалисты по моделированию государства, идеологи и куча других приспешников, задача которых за короткий срок быстро все выстроить под себя.

Параллельно вся ресурсная инфраструктура захватывается, всех основных акторов из прежнего режима уничтожают (включая семьи и детей).  
Военные объекты либо уничтожают либо захватывают.

Население загоняют в лагеря или экспортируют для работы в другие страны.  
Начинается ад который уже вряд ли закончиться.

У нас есть хороший пример за углом, один сосед выстоял и живет спокойно, а другого промяли и теперь страдают все вокруг

22 февраля 2022 года.





# ПЕРВАЯ МИРОВАЯ

18 МЛН. УБИТЫХ СОЛДАТ 12 МЛН. РАНЕНЫХ





# ВТОРАЯ МИРОВАЯ

140 МЛН. УБИТЫХ СОЛДАТ 37 МЛН. РАНЕНЫХ



# ТРЕТЬЯ МИРОВАЯ

3 МЛРД. УБИТЫХ 1 МЛРД. РАНЕНЫХ

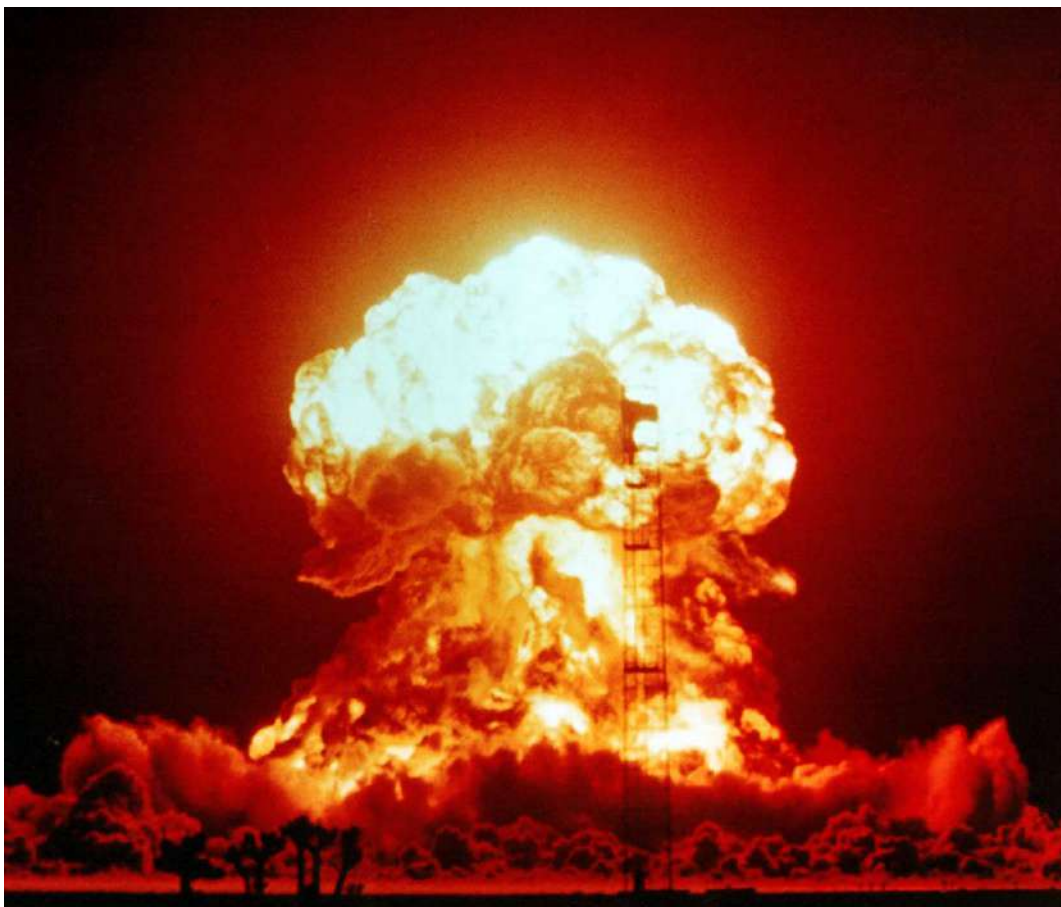

В этой войне будут биться не страны, а психопаты против всего человечества.

# СПЕЦНАЗ РАЗНЫХ СТРАН

Какой спецназ самый крутой ?  
Сложный вопрос, ответа на который нет.



### **Силы специальных операций США**

Войска специального назначения вооруженных сил США входят в состав всех трех видов Вооруженных сил – Сухопутных войск (Армии), ВВС и флота.

### **Отряд «Дельта»**

Самый дорогостоящий и сомнительный по эффективности, отряд войск спецназначения в мире - американские «Дельта Форс». Отряд действует по указанию высшего руководства США.

### **Силы специальных операций Великобритании**

Силы специальных операций Великобритании представлены в основном частями специального назначения сухопутных войск SAS (Special Air Service) и военно-морского флота SBS (Special Boat Squadron).

### **Специальная служба ее величества SAS**

Особая воздушная служба вместе с Особой лодочной службой, специальным разведывательным полком и группой поддержки сил специального назначения входят в состав сил специального назначения в Великобритании.

### **GSG 9 – спецназ федеральной полиции Германии**

GSG 9 непосредственно подчиняется только МВД Германии – это сделано для того, чтобы исключить участие подразделения в мелких операциях, не свойственных подразделению.

### **Китай**

Спецназ Китая – одна из основных составляющих частей сил быстрого реагирования Китая, которые должны вести войну в условиях ограниченного регионального конфликта и использования последних военных технологий.

«Элита» спецназа Китая, подразделение, в котором с 1982 г. со всей страны только лучшие из лучших – антитеррористическое подразделение «Восток», дислоцированное рядом с Пекинским аэропортом

### **Израиль**

Спецназ в составе контрразведки Шабак и разведки Моссад.

Девизом МОССАД стали слова из книги притчей царя Соломона: «Недостаток внимания к народу ведет к его упадку, а при большой заботе советников благоденствует». Эти слова нанесены на эмблему.

Внешняя разведка Израиля МОССАД, считается одной из лучших и эффективных в мире.

### **Гуркхи - Индия**

Воинское подразделение армий Британской Индии, а затем независимой Индии. Сформирован в 1817 году, принимал участие в первой англо-сикхской войне, Первой и Второй мировой войне, китайско-индийской пограничной войне, второй и третьей индо-пакистанской войне.







# ТАКТИЧЕСКИЕ ФИРМЫ

„Успех войны зависит не от денег, но от хороших войск.“ — Никколо Макиавелли.



## **5.11 Tactical**

Тактическая одежда и снаряжение.

### **Ops-Core**

Специализируется на комплексных решениях в области головных систем для элитных сил обороны, правоохранительных органов и безопасности.

### **UF pro**

Тактическая одежда и экипировка сегодня актуальны как для бойцов различных подразделений, так и для мирных граждан, увлекающихся туризмом

### **Lowa**

Прочные multifunctional ботинки созданы для сложных миссий и идеальны для долгих переходов по пересеченной местности с тяжелым рюкзаком на плечах.

### **Oakley**

Тактические перчатки, солнцезащитные очки и маски.

### **Mechanix Wear**

Защитные и тактические перчатки.

### **SOG Knives**

Ножи с фиксированным лезвием, multifunctional инструменты.

### **Magpul**

Высококачественные аксессуары для огнестрельного оружия и тактическое снаряжение.

### **Aimpoint**

Коллиматорные прицелы предназначенные для стрелков, правоохранительных органов и военных организаций.

### **Lobaev Arms**

Крупнокалиберные, высокоточные и дальнобойные ружья.

### **Калашников**

Флагман отечественной стрелковой отрасли.

### **Sordin**

Активные наушники для шлемов и просто стрельбы.

### **Moskit**

Баллистические изделия - бронежилеты и разгрузки.





Я ВСЕ УМЕЮ

МОСКИТ  
БРОНЯ

58





# ВСЕРОССИЙСКИЕ БОЕВЫЕ ИГРЫ

ARMYMA.RU





Боевые Игры - многофункциональный комплекс в подготовке населения к обороне страны.

Основная задача обучить участников: мужчин, женщин и детей - реагировать в условиях военного времени на любые угрозы извне.

В течение суток проходит обучение с элементами Кроссфит и тактики где участники обучаются владению стрелковым оружием, эвакуации раненых, управлению и использованию легкой военной техники и борьбе с БПЛА.

Экипировка: все участники по умолчанию могут надеть бронежилеты нашего производства весом от 5 кг.

Для детских групп разработаны протоколы содействия эвакуации гражданских в случае артобстрела и бомбардировки городов.

Для женщин существует специальная программа мед подготовки для оказания помощи раненым солдатам и гражданским в полевых условиях.

Для мужчин доступна самая обширная вариация программ от партизанской работы в боевой восьмерке до штурмовых задач.

Наши специалисты имеют опыт в интенсивной физической подготовке на базе Кроссфит.

В современной войне боевая единица должна отвечать наивысшим стандартам.

Боевые Игры единственная на сегодняшний день программа готовая и способная подготовить большую часть населения страны к обороне и защите территориальной целостности Российской Федерации, в условиях надвигающихся угроз мирового масштаба.



 РОСКОСМОС



22 СЕНТЯБРЯ | ВСЕРОССИЙСКИЕ

# БОЕВЫЕ ИГРЫ

СПОРТ - ТАКТИКА - СТРЕЛЬБА

МОБИЛИЗУЕМСЯ НА [ARMYMMА.RU](http://ARMYMMА.RU)











**СПЕЦНАЗ - ЭЛИТА РОССИЙСКОЙ АРМИИ**



От создателей Чемпионата по уличным боям «STRELKA»  
и «Всероссийских Боевых Игр»

Для тех кем мы гордимся.



